

Installation Guide

Guide d'installation

Installationsanleitung

Guida all'installazione

Guia de instalação

Guía de instalación

Üzembehelyezési útmutató

Podręcznik instalacji

Inštaláčn príručka

PagePro™ 1300W/1350W

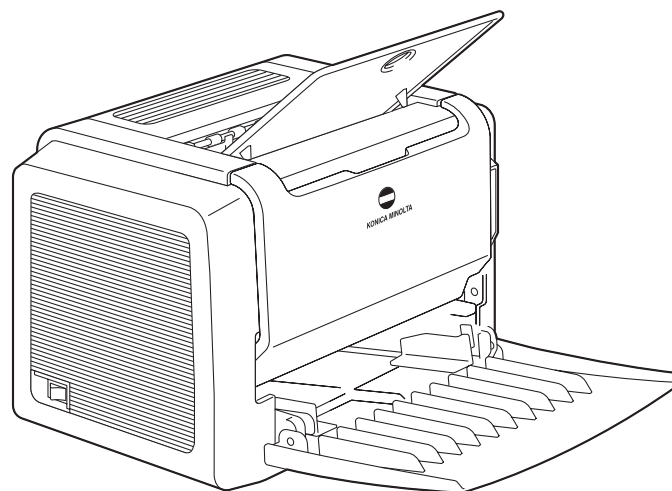

Instalační příručka

دليل التركيب

Руководство по установке

Installatiehandleiding

Installationshandledning

Installasjonshåndbok

Asennusopas

Οδηγός Εγκατάστασης

Installationsvejledning

4136-7736-02



KONICA MINOLTA

printer.konicaminolta.com

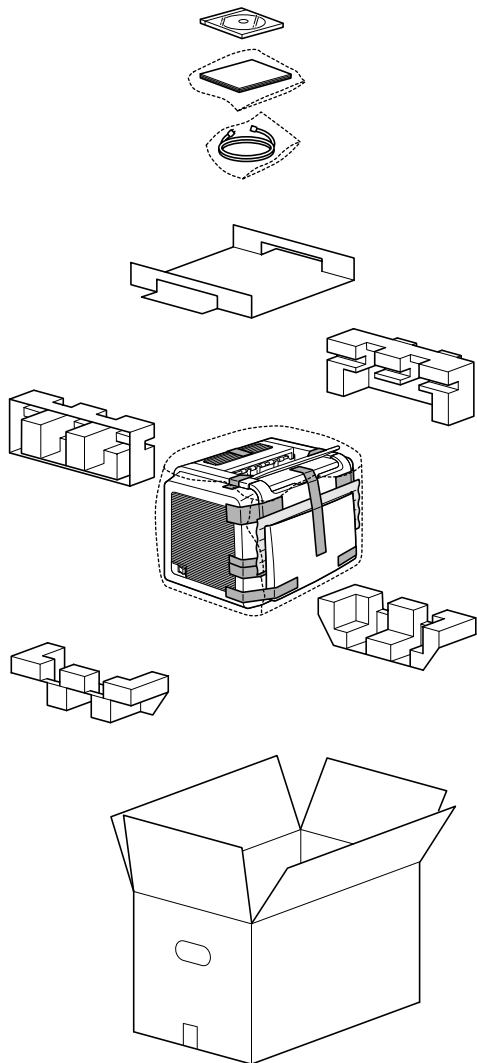

• Before setting up your printer, examine the safety information in the General Information Guide and the User's Guide, including in PDF format on the Utilities and Documentation CD-ROM. Dispose of the packing material according to your local regulations.

• Avant de configurer votre imprimante, prenez connaissance des informations concernant la sécurité qui sont contenues dans le Guide général et dans le Guide de l'utilisateur, y compris les informations en format PDF du CD-ROM Utilitaires et Documentation. Effectuez la mise au rebut du matériel d'emballage en conformité avec les règlements de votre localité.

• Lesen Sie vor dem Einrichten Ihres Druckers die Sicherheitsinformationen in der Allgemeinen Anleitung und der Bedienungsanleitung durch, die auf der CD-ROM mit Dienstprogrammen und der Dokumentation im PDF-Format enthalten sind. Entsorgen Sie das Verpackungsmaterial gemäß den lokalen Vorschriften.

• Prima di installare la stampante, leggere le informazioni sulla sicurezza nella Guida generale e nella Guida dell'utente disponibili in formato PDF sul CD-ROM Utilità e documentazione. Smaltire il materiale di imballaggio conformemente alla normativa vigente.

• Antes de configurar a impressora, consulte as informações sobre segurança no guia geral e no guia de utilizador, também no formato PDF, no CD-ROM de documentação e utilitários. Quando se desfizer das embalagens, faça-o de acordo com as normas locais.

• Antes de configurar la impresora, examine la información de seguridad de la Guía general y la Guía del usuario, que se incluyen en formato PDF en el CD-ROM de utilidades y documentación. Deseche el material del embalaje de acuerdo con las normativas locales.

• A nyomtató üzembehelyezése előtt olvassa el az Általános tájékoztató és a Felhasználói kézikönyv biztonsággal kapcsolatos információit. (E két anyag PDF formában a segédprogramokat és dokumentációt tartalmazó CD-ROM-on is megtalálható.) A csomagolóanyagot a helyi rendelkezések szerint kell kidobni vagy újrahasznosításra leadni.

• Przed instalacją drukarki na ezy zapoznac sie z zasadami bezpiecznej eksploatacji zamieszczonymi w „Informacjach ogólnych” i „Instrukcji obsługi”, lacznie z dokumentem w formacie PDF na dysku CD-ROM zawierajacym programy narzedziowe i dokumentacje.

Materia u opakowania na ezy pozbyc sie zgodnie z oka nie obowiazujacymi przepisami.

• Pred nastavením tlačiarne si preštudujte informácie o bezpečnosti vo Všeobecnej príručke a v Prírucke používateľa vrátane dokumentov vo formáte PDF na disku CD Zariadenia a dokumentácia. Baliaci materiál zlikvidujte v súlade s miestnymi predpismi.

• Před nastavením tiskárny si prostudujte informace o bezpečnosti ve Všeobecné příručce a v Příručce uživatele včetně dokumentů ve formátu PDF na disku CD Zařízení a dokumentace. Oba ový materiá odstráňte v souadu s místními předpisy.

• قبل تركيب طابعتك، تفحص بعناية معلومات الامان في دليل المعلومات العام ودليل المستخدم، بما في ذلك المعلومات الموجودة في التعمط PDF على اسطوانة CD-ROM لبرامج الخدمات والوثائق.

قم بالتخلص من مواد التعبئة تبعاً للوائح والقوانين المحلية لديك.

• Перед установкой Вашего принтера изучите правила безопасности, которые можно найти в руководстве по общей информации (General Guide), руководстве пользователя (Users Guide), включая материалы в PDF-формате на компакт диске программ и документации (Utilities and Documentation). Упаковочные материалы должны быть утилизированы в соответствии с правилами, установленными в Вашем регионе.

• Lees voor het installeren van de printer eerst de veiligheidsinformatie in de algemene handleiding en de gebruikershandleiding. Deze beide handleidingen staan in .pdf-formaat op de cd-rom met hulprogramma's en documentatie. Voer het verpakkingsmateriaal af overeenkomstig de plaatselijke regelgeving.

• Innan du installerar skrivaren ska du läsa säkerhetsinformationen i den allmänna handledningen och i användarhandboken, som finns i PDF-format på cd-skivan med verktyg och dokumentation. Kassera förpackningsmaterialet i enlighet med gällande föreskrifter.

• For du konfigurerer skriveren din, må du sjekke sikkerhetsinformasjonen i den generelle håndboken og brukerhåndboken, inkludert i PDF-format på CD-ROMen Utilities and Documentation. Kast innpakningsmaterialet i samsvar med lokale forskrifter.

• Ennen tulostimen asentamista tarkista turvallisuustiedot yleisoppaasta ja käyttöoppaasta, mukaan lukien PDF-tiedosto Apuohjelmat ja dokumentaatio (Utilities and Documentation) CD-ROMilla. Hävitä pakkausmateriaalit paikallisten säädösten mukaisesti.

• Προτού εγκαταστήσετε τον εκτυπωτή σας, εξετάστε τις πληροφορίες ασφαλείας στο Γενικό Εγχειρίδιο και στο Εγχειρίδιο Χρ στη συμπεριλαμβανόμενα και σε μορφή PDF στο CD-ROM Βοηθημάτων και Πιστοποιητικών. Ρυθμίστε το υλικό συσκευασίας σύμφωνα με τους τοπικούς σας κανονισμούς.

• For du installerer printeren, skal du læse sikkerhedsoplysningerne i General Guide og User's Guide i PDF-format på cd-rom'en Utilities and Documentation CD-ROM.

Kassér emballagen i overensstemmelse med den lokale lovgivning.

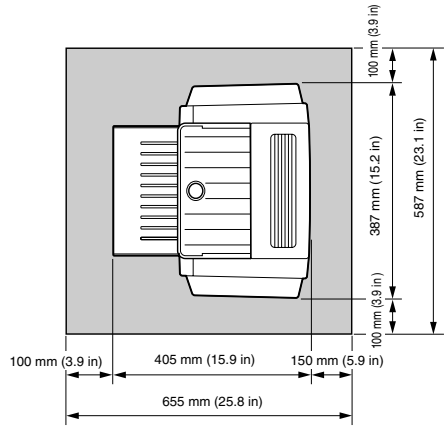
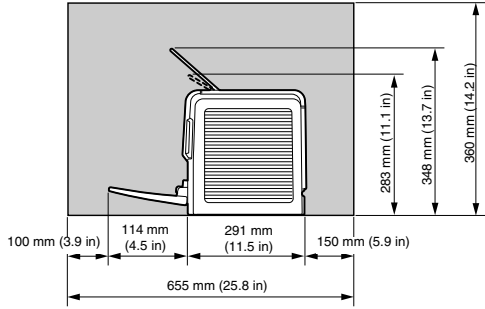

- 1
- 2
- 3
- 4
- 5
- 6

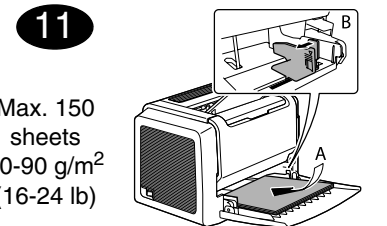
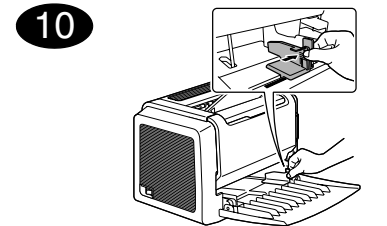
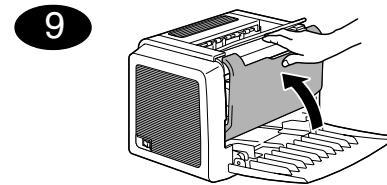
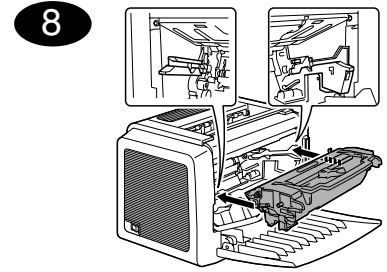
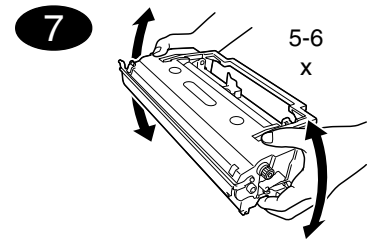

Max. 150 sheets
60-90 g/m²
(16-24 lb)

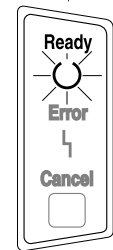
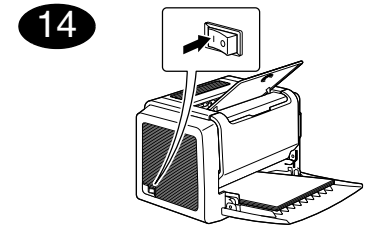
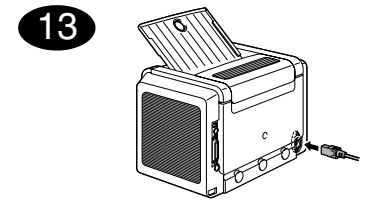
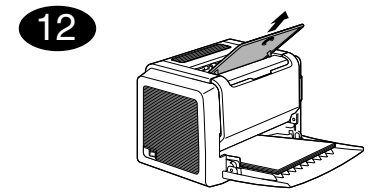

15

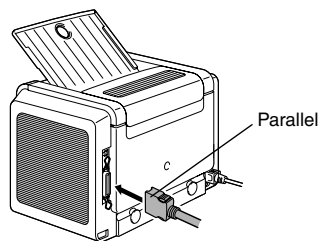
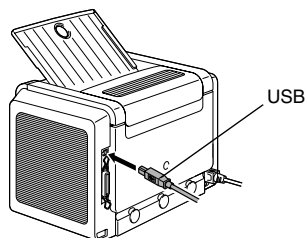

1. Connect your PagePro 1300W/PagePro 1350W to your PC by means of an interface cable (parallel or USB). In case the 'Found New Hardware' (Win2000/XP) or the 'Add New Hardware' wizard (Win98/Me) on your PC shows up, cancel it.

CAUTION

Do not use the 'Found New Hardware' or 'Add New Hardware' wizard to install the PagePro 1300W/PagePro 1350W driver and utilities.

2. Insert the PagePro 1300W/PagePro 1350W Utilities & Documentation CD-ROM in the CD-ROM drive of your PC.
3. The CD-ROM Installer automatically starts. If not, browse with the Windows Explorer to the CD-ROM and double-click on **setup.exe**.

CAUTION

Do not use the 'Add Printer' wizard to install the PagePro 1300W/PagePro 1350W driver and utilities.

4. Follow the instructions on the screen.
5. When the driver and utilities are installed, remove the CD-ROM and store it in a safe place.



16

From the Windows menu bar, select:

1. **Start** () → **Settings** → **Printers**
2. Right-click on the PagePro 1300W/PagePro 1350W printer icon
3. From the dropdown menu, select **Properties**
4. Select (Win98/Me) : **Printer Properties**
(Win2000/XP) : **Printing Preferences**
5. Select the **Paper** tab
6. Select the printer defaults you use, like the media size, the orientation of your media, etc.
7. Click on **Apply**
8. Click on **OK** and close all subsequent windows

17

From the Windows menu bar, select:

1. **Start** () → **Programs**
2. Select: **PagePro 1300W/PagePro 1350W Utilities**
3. Select: **PagePro 1300W/PagePro 1350W Status**
4. Select the **Print** tab
5. From the dropdown menu, select **Print Status Sheet**. Your PagePro 1300W/PagePro 1350W prints a status sheet, showing all control panel situations. Keep this document near your printer for reference.
6. Close the Status Display by clicking on  (the Status Display icon remains on the Windows menu bar).

Notes :

- Examine the PagePro 1300W/PagePro 1350W User's Guide (in pdf format on the PagePro 1300W/PagePro 1350W Utilities & Documentation CD-ROM) for detailed information about working with the printer driver, working with the status display, using media, replacing consumables, maintaining the printer, troubleshooting and printer specifications.
- The General Information Guide lists sources of service and support for many areas of the world. It also contains worldwide internet and ordering approved media and consumables information.

Note for Windows 98/Me USB users

When you are using a USB connection and you cannot select the USB port during the installation of the KONICA MINOLTA PagePro 1300W/PagePro 1350W driver and utilities in Windows 98 or Windows Me, cancel the CD-ROM installation procedure and remove the PagePro 1300W/PagePro 1350W Utilities & Documentation CD-ROM from the PC's CD-ROM drive.

Then proceed as follows :

1. Disconnect the USB cable from the printer side (leave the connector on the PC side).
2. Turn off the printer and the PC. Then turn both on again. Wait until the PC and printer are ready.
3. Insert the PagePro 1300W/PagePro 1350W Utilities & Documentation CD-ROM in the CD-ROM drive of your PC. When the CD-ROM Installer shows up, cancel it.
4. Connect the USB cable with the printer. Now, the 'New Hardware Found' wizard shows up. Wait until the 'Add New Hardware' wizard screen appears. Then click on **Next**.
5. In the 'Add New Hardware' screen, select **Automatic search for a better driver (Recommended)**. Then click on **Next**.

6. **Windows Me** : After a few moments, a list of **USB Printing Support drivers** on the CD-ROM will appear. Select one of the drivers shown (the selected language does not matter). Click on **OK**.

Windows 98 : When the next dialog appears, check the 'Specify a location box' and then click on **Browse**. Browse the CD-ROM and navigate to : drivers\English\Win9x. Then click on **OK**. Click on **Next** to display the next dialog. Click on **Next** again to display the next dialog.

7. Wait until Windows finished the installation and then click on **Finish**. You have now installed the USB Printing Support driver (this is not the printer driver).
8. The 'New Hardware Found' wizard shows up for a second time. Wait until the (second) 'Add New Hardware' wizard displays. Now, select **Cancel**. *Do not install the printer driver using the (second) wizard!*
9. Browse the PagePro 1300W/PagePro 1350W Utilities & Documentation CD-ROM and double-click on **setup.exe**.
10. Proceed with the driver installation. You should now be able to select 'USB001'.

(4136-7749-01A)

15

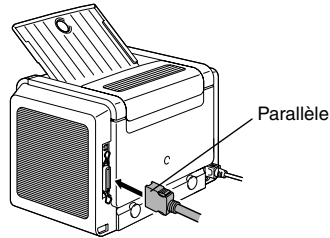
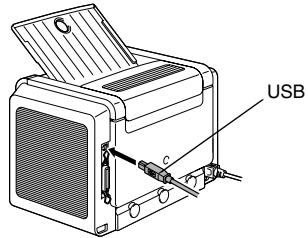

1. Connectez la PagePro 1300W/PagePro 1350W à votre PC à l'aide d'un câble d'interface (parallèle ou USB). Si l'assistant 'Nouveau matériel détecté' (Win2000/XP) ou 'Ajout de matériel' (Win98/Me) apparaît à l'écran, fermez-le.

ATTENTION

N'installez pas le pilote et les utilitaires de la PagePro 1300W/PagePro 1350W en utilisant l'assistant "Nouveau matériel détecté" ou "Ajout de matériel".

2. Introduisez le CD-ROM PagePro 1300W/PagePro 1350W Utilities & Documentation dans le lecteur de CD de votre PC.
3. Le programme d'installation sur le CD-ROM démarre automatiquement. Sinon, accédez au CD-ROM au moyen de l'Explorateur et double-cliquez sur **setup.exe**.

CAUTION

N'installez pas le pilote et les utilitaires de la PagePro 1300W/PagePro 1350W en utilisant l'assistant 'Ajout d'imprimante'.

4. Suivez les instructions à l'écran.
5. Après avoir installé le pilote et les utilitaires, éjectez le CD-ROM et rangez-le en lieu sûr.

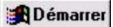

16

Dans la barre de menu Windows, sélectionnez :

1. **Démarrer** () → **Paramètres** → **Imprimantes**
2. A l'aide du bouton droit de la souris, cliquez sur l'icône de la PagePro 1300W/PagePro 1350W
3. Dans le menu déroulant, sélectionnez **Propriétés**
4. Cliquez sur :
(Win98/Me) : **Propriétés de l'imprimante**
(Win2000/XP) : **Options d'impression**
5. Sélectionnez l'onglet **Papier**
6. Sélectionnez les paramètres par défaut que vous utilisez, tels que le format papier, l'orientation de votre support, etc.
7. Cliquez sur **Appliquer**
8. Cliquez sur **OK** et fermez toutes les fenêtres.

17

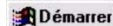
Dans la barre de menu Windows, sélectionnez :

1. **Démarrer** () → **Programmes**
2. Sélectionnez : **Utilitaires - PagePro 1300W/PagePro 1350W**
3. Sélectionnez : **Etat - PagePro 1300W/PagePro 1350W**
4. Sélectionnez l'onglet **Imprimante**
5. Dans le menu déroulant, sélectionnez **Imprimer la page d'état**. Votre PagePro 1300W/PagePro 1350W imprime une page d'état montrant la configuration actuelle du panneau de commande. Pour référence, gardez ce document près de votre imprimante.
6. Fermez l'écran d'état en cliquant sur  (l'icône de l'écran d'état reste disponible dans la barre de menu de Windows).

Notes :

- Pour des informations détaillées concernant l'utilisation du pilote de l'imprimante, de l'écran d'état et des supports, le remplacement des consommables, l'entretien de l'imprimante, la résolution de problèmes et les spécifications de l'imprimante, veuillez consulter le Guide d'utilisation de la PagePro 1300W/PagePro 1350W (disponible en format pdf sur le CD-ROM PagePro 1300W/PagePro 1350W Utilities & Documentation).
- Le guide Informations générales vous fournit une liste de contacts de service et support technique dans de nombreuses régions du monde. Il contient aussi des adresses de contact via Internet partout dans le monde ainsi que des informations pour passer commande de supports et consommables homologués.

Note aux utilisateurs de Windows 98/Me USB

Pour une connexion USB, si vous n'arrivez pas à sélectionner le port USB lors de l'installation du pilote et des utilitaires de l'imprimante KONICA MINOLTA PagePro 1300W/PagePro 1350W sous Windows 98 ou Windows Me, annulez la procédure d'installation à partir du CD-ROM PagePro 1300W/PagePro 1350W Utilities & Documentation et éjectez le CD-ROM du lecteur de votre PC. Procédez ensuite comme suit :

1. Débranchez le câble USB de l'imprimante (laissez-le branché sur votre PC).
2. Eteignez l'imprimante et votre PC, puis rallumez-les et attendez qu'ils soient prêts.
3. Introduisez le CD-ROM PagePro 1300W/PagePro 1350W Utilities & Documentation dans le lecteur de votre PC. Quand le programme d'installation sur le CD-ROM démarre, cliquez sur Annuler dans la fenêtre qui s'affiche.
4. Connectez le câble USB sur l'imprimante. Le message 'Nouveau matériel détecté' s'affiche alors. Attendez que l'assistant 'Ajout de matériel' apparaisse à l'écran, puis cliquez sur OK.

5. Sur l'écran 'Assistant Ajout de matériel', sélectionnez **Recherche automatique du pilote approprié (Conseillé)**, puis cliquez sur **Suivant**.
6. **Windows Me** : Après quelques instants, une liste de **Pilotes pour support d'impression USB** présents sur le CD-ROM s'affiche. Sélectionnez l'un des pilotes affichés (la langue sélectionnée n'a pas d'importance) et cliquez sur **OK**.
Windows 98 : Dans la boîte de dialogue suivante qui s'affiche, cochez la case 'Spécifier un emplacement', puis cliquez sur **Parcourir**. Accédez au CD-ROM et sélectionnez : drivers\French\Win9x, puis cliquez sur **OK**. Cliquez ensuite sur **Suivant** pour poursuivre, et à nouveau sur **Suivant** pour afficher la boîte de dialogue suivante.
7. Attendez que Windows ait terminé l'installation et cliquez sur **Terminer**. Vous venez d'installer le pilote pour support d'impression USB (mais celui-ci n'est pas le pilote de l'imprimante).
8. Le message 'Nouveau matériel détecté' s'affiche une seconde fois. Attendez que l'assistant 'Ajout de matériel' apparaisse lui aussi une seconde fois à l'écran. Cliquez alors sur **Annuler**. *N'installez pas le pilote de l'imprimante à l'aide cet assistant !*
9. Accédez au CD-ROM PagePro 1300W/PagePro 1350W Utilities & Documentation et double-cliquez sur **setup.exe**.
10. Procédez à l'installation du pilote. Vous devez maintenant avoir la possibilité de sélectionner 'USB001'.

(4136-7749-01B)

15

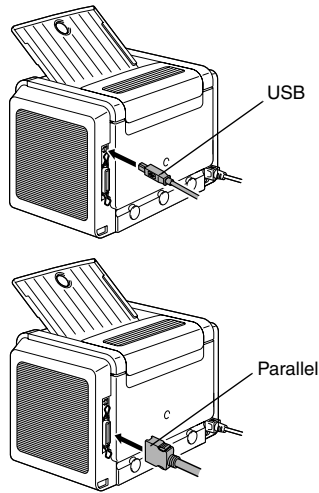

1. Schließen Sie den PagePro 1300W/PagePro 1350W über ein Parallel- oder USB-Kabel an Ihren PC an. Sollte der 'Assistent für das Suchen neuer Hardware' (Win2000/XP) bzw. der 'Hardware-Assistent' (Win98/Me) auf Ihrem PC erscheinen, diesen abbrechen.

ACHTUNG

Installieren Sie den Treiber und die Dienstprogramme des PagePro 1300W/PagePro 1350W nicht mit Hilfe dieses Assistenten.

2. Schieben Sie die CD-ROM PagePro 1300W/PagePro 1350W Utilities & Documentation in das CD-ROM-Laufwerk Ihres PC.
3. Das Installationsprogramm auf der CD-ROM startet automatisch. Sollte dies nicht der Fall sein, steuern Sie die CD-ROM mit dem Windows Explorer an und doppelklicken Sie auf **setup.exe**.

ACHTUNG

Installieren Sie den Treiber und die Dienstprogramme des PagePro 1300W/PagePro 1350W nicht mit Hilfe des Druckerinstallations-Assistenten.

4. Befolgen Sie die Anweisungen auf dem Bildschirm.
5. Wenn Treiber und Dienstprogramme erfolgreich installiert wurden, nehmen Sie die CD-ROM aus dem CD-ROM-Laufwerk und bewahren Sie sie an einem sicheren Ort auf.

16

Wählen Sie in der Windows-Taskleiste:

1. **Start** (Start) → **Einstellungen** → **Drucker** bzw. **Start** (Start) → **Systemsteuerung** → **Faxgeräte**.
2. Klicken Sie mit der rechten Maustaste auf das PagePro 1300W/PagePro 1350W-Druckersymbol.
3. Wählen Sie in dem dann erscheinen Dropdown-Menü die Option **Eigenschaften**.
4. Win98/Me: Wählen Sie **Druckereigenschaften**. Win2000/XP: Wählen Sie **Druckereinstellungen**.
5. Öffnen Sie das Register **Papier**.
6. Spezifizieren Sie Ihre Drucker-Standardeinstellungen – z. B. Papierformat und -ausrichtung etc.
7. Klicken Sie auf **Übernehmen**.
8. Klicken Sie auf **OK** und schließen Sie alle folgenden Fenster.

17

Wählen Sie in der Windows-Taskleiste:

1. **Start** (Start) → **Programme** bzw. **Start** (Start) → **Alle Programme**.
2. Wählen Sie: **PagePro 1300W/PagePro 1350W Hilfsprogramme**.
3. Wählen Sie: **PagePro 1300W/PagePro 1350W Status**.
4. Öffnen Sie das Menü **Drucker**.
5. Wählen Sie in diesem Menü **Statusseite drucken**. Der PagePro 1300W/PagePro 1350W gibt eine Statusseite aus. Diese Seite enthält alle Statuskombinationen. Halten Sie diese Seite zu Referenzzwecken bereit.
6. Schließen Sie das Statusanzeige-Fenster durch Anklicken von  (das Statusanzeige-Symbol bleibt in der Windows-Taskleiste).

Hinweise:

- Umfassende Erläuterungen zum PagePro 1300W/PagePro 1350W wie Spezifikationen, Informationen zu Druckmaterial, zum Austausch von Verbrauchsmaterial, zu Wartung, Fehlerbeseitigung und zum Einsatz von Druckertreiber und Statusanzeige enthält das PagePro 1300W/PagePro 1350W-Benutzerhandbuch (im PDF-Format auf der CD-ROM PagePro 1300W/PagePro 1350W Utilities & Documentation).
- Im Allgemeinen Informationshandbuch finden Sie eine Liste der in vielen Regionen der Welt für Kundendienst und Unterstützung zuständigen Stellen. Außerdem erhalten Sie dort Informationen zur weltweiten Bestellung von empfohlenem Druck- und Verbrauchsmaterial über das Internet.

Hinweis für USB-Benutzer unter Windows 98 / Me

Wenn Sie eine USB-Verbindung einrichten möchten und der USB-Anschluss bei Installation des KONICA MINOLTA PagePro 1300W/PagePro 1350W-Treibers sowie der zugehörigen Dienstprogramme unter Windows 98 oder Windows Me nicht angeboten wird, sollten Sie die CD-ROM-Installationsprozedur abbrechen und die PagePro 1300W/PagePro 1350W "Utilities & Documentation"-CD-ROM aus dem CD-ROM-Laufwerk Ihres PCs herausnehmen. Gehen Sie anschließend wie folgt vor:

1. Ziehen Sie das USB-Kabel druckerseitig ab (am Anschluss auf der PC-Seite sind keine Maßnahmen erforderlich).
2. Schalten Sie Drucker und PC aus und anschließend wieder ein. Warten Sie, bis PC und Drucker wieder bereit sind.
3. Legen Sie die PagePro 1300W/PagePro 1350W "Utilities & Documentation"-CD-ROM in das CD-ROM-Laufwerk Ihres PCs ein. Brechen Sie die automatische CD-ROM-Installationsroutine ab (sofern erforderlich).
4. Schließen Sie das USB-Kabel druckerseitig an. Der Bildschirm "Neue Hardwarekomponente gefunden" des Installationsassistenten erscheint. Warten Sie, bis der Bildschirm "Hardware" erscheint, und klicken Sie dann auf **Weiter**.
5. Wählen Sie im Bildschirm "Hardware" die Option **Nach einem besseren als dem derzeit verwendeten Treiber suchen (empfohlen)**. Klicken Sie anschließend auf **Weiter**.

6. **Windows Me:** Nach kurzer Zeit erscheint eine Liste mit Treibern für die USB-Druckausgabe (USB Printing Support), die auf der CD-ROM verfügbar sind. Wählen Sie einen der angebotenen Treiber (die Arbeitssprache spielt hier keine Rolle) und klicken Sie auf **OK**.
Windows 98: Markieren Sie im nächsten Dialogfenster die Option "Geben Sie eine Position an" und klicken Sie dann auf **Durchsuchen**. Durchsuchen Sie die CD-ROM und steuern Sie drivers\German\Win9x an. Klicken Sie dann zunächst auf **OK** und anschließend auf **Weiter**, um das nächste Dialogfenster zu öffnen. Klicken Sie dort ebenfalls auf **Weiter**, um zum nächsten Dialogfenster zu gelangen.
7. Warten Sie, bis die Windows-Installation abgeschlossen ist und klicken Sie anschließend auf **Fertig stellen**. Damit haben Sie den "USB Printing Support"-Treiber (nicht den Druckertreiber selbst) installiert.
8. Der Bildschirm "Neue Hardwarekomponente gefunden" des Installationsassistenten erscheint erneut. Warten Sie, bis der Bildschirm "Hardware" (zum zweiten Mal) erscheint. Klicken Sie jetzt jedoch auf **Abbrechen**. *Installieren Sie den Druckertreiber keinesfalls über diesen (zweiten) Assistenten!*
9. Durchsuchen Sie die PagePro 1300W/PagePro 1350W "Utilities & Documentation"-CD-ROM und doppelklicken Sie auf **setup.exe**.
10. Fahren Sie mit der Treiberinstallation fort. Die Option "USB001" müsste jetzt verfügbar sein.

(4136-7749-01C)

15

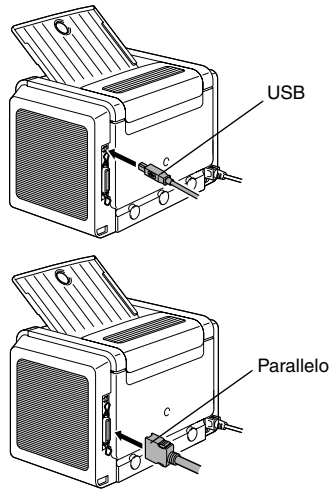

1. Collegare la PagePro 1300W/PagePro 1350W al PC per mezzo di un cavo di interfaccia (parallelo o USB). Se sul PC compare il messaggio 'Trovato nuovo hardware' (Win2000/XP) o 'Installazione guidata nuovo hardware' (Win98/Me), cancellarlo.

CAUTELA

Non usare il programma di installazione associato al messaggio 'Trovato nuovo hardware' o 'Installazione guidata nuovo hardware' per installare il driver e le utilità della PagePro 1300W/PagePro 1350W.

2. Inserire il CD-ROM PagePro 1300W/PagePro 1350W Utilities & Documentation nel relativo drive del PC.
3. Il programma di installazione del CD-ROM viene lanciato automaticamente. In caso contrario, nel Windows Explorer selezionare il CD-ROM e fare un doppio clic su **setup.exe**.

CAUTELA

Non usare il programma di installazione 'Aggiungi stampante' per installare il driver e le utilità della PagePro 1300W/PagePro 1350W.

4. Seguire le istruzioni visualizzate sullo schermo.
5. Al termine dell'installazione del driver e delle utilità, togliere il CD-ROM e riporlo in un luogo sicuro.

16

Nella barra del menu di Windows selezionare:

1. **Start** () → **Impostazioni** → **Stampanti**
2. Con il pulsante destro del mouse fare clic sull'icona della stampante PagePro 1300W/PagePro 1350W.
3. Nel menu a discesa selezionare **Proprietà**.
4. Selezionare (Win98/Me): **Proprietà della stampante**
(Win2000/XP): **Preferenze di stampa**
5. Selezionare il registro **Carta**.
6. Selezionare i valori predefiniti della stampante in uso, ad esempio il formato della carta, l'orientamento della carta, ecc.
7. Fare clic su **Applica**.
8. Fare clic su **OK** e chiudere tutte le finestre ancora aperte.

17

Nella barra del menu di Windows selezionare:

1. **Start** () → **Programmi**
2. Selezionare: **Utilità PagePro 1300W/PagePro 1350W**
3. Selezionare: **Stato di PagePro 1300W/PagePro 1350W**
4. Selezionare il registro **Stampante**.
5. Nel menu a discesa selezionare **Foglio stato di stampa**. La PagePro 1300W/PagePro 1350W stampa un foglio di stato che contiene la situazione del pannello di controllo. Conservare questo documento vicino alla stampante per poterlo consultare.
6. Chiudere il display di stato facendo clic su (l'icona del display di stato resta sulla barra del menu di Windows).

Note:

- Per informazioni dettagliate sul lavoro con il driver della stampante, il display di stato, l'uso della carta, la sostituzione dei materiali di consumo, la manutenzione della stampante, l'eliminazione di anomalie e le specifiche della stampante consultare la Guida utente della PagePro 1300W/PagePro 1350W (in formato pdf sul CD-ROM PagePro 1300W/PagePro 1350W Utilities & Documentation).
- La Guida informativa generale elenca le fonti di servizio e supporto in diverse regioni del mondo e contiene anche informazioni per ordinare in tutto il mondo ed in Internet la carta e materiali di consumo approvati.

Note per gli utenti USB in Windows 98/Me

Se si usa una connessione USB e non è possibile selezionare la porta USB durante l'installazione dei driver e delle utilità della KONICA MINOLTA PagePro 1300W/PagePro 1350W in Windows 98 o in Windows Me, annullare la procedura di installazione da CD-ROM e togliere il CD-ROM PagePro 1300W/PagePro 1350W Utilities & Documentation dal drive del PC. Quindi procedere nel modo seguente:

1. Scollegare il cavo USB dalla stampante (ma lasciarlo collegato al PC).
2. Spegnerne la stampante ed il PC. Riaccendere entrambi. Attendere che il PC e la stampante siano pronti.
3. Inserire il CD-ROM PagePro 1300W/PagePro 1350W Utilities & Documentation nel relativo drive del PC. Quando si apre il programma di installazione del CD-ROM, chiuderlo.
4. Collegare il cavo USB alla stampante. Ora si apre il programma di installazione guidata 'Trovato nuovo hardware'. Attendere che compaia la finestra 'Installazione guidata nuovo hardware'. Fare clic su **Avanti**.
5. Nella finestra 'Installazione guidata nuovo hardware' selezionare **Ricerca automatica di un driver migliore (raccomandata)**. Fare clic su **Avanti**.

6. **Windows Me:** dopo qualche istante compare l'elenco **Driver di supporto stampa** USB del CD-ROM. Selezionare uno dei driver elencati (la lingua selezionata non ha importanza). Fare clic su **OK**. **Windows 98:** nella finestra di dialogo successiva selezionare la casella 'Specificare un percorso' e quindi fare clic su **Sfogliare**. Selezionare il CD-ROM e quindi la sua directory: drivers\Italian\Win9x. Fare clic su **OK**. Fare clic su **Avanti** per visualizzare la finestra di dialogo successiva. Fare di nuovo clic su **Avanti** per visualizzare la finestra di dialogo successiva.
7. Attendere che Windows abbia completato l'installazione e quindi fare clic su **Fine**. Ora è stato installato il driver di supporto stampa USB (che non è il driver della stampante).
8. Il programma di installazione guidata 'Trovato nuovo hardware' si apre di nuovo. Attendere che compaia (per la seconda volta) la finestra 'Installazione guidata nuovo hardware'. Selezionare **Annulla**. **Non installare il driver della stampante per mezzo del (secondo) programma di installazione guidata!**
9. Individuare e fare clic sul file **setup.exe** del CD-ROM PagePro 1300W/PagePro 1350W Utilities & Documentation.
10. Procedere all'installazione del driver. Ora di dovrebbe poter selezionare 'USB001'.

(4136-7749-01D)

15

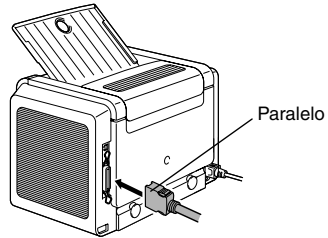
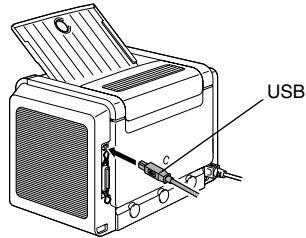

1. Conecte sua PagePro 1300W/PagePro 1350W ao PC por meio de um cabo de interface (paralelo ou USB). Caso apareça o assistente de instalação 'Novo hardware encontrado' (Win2000/XP) ou 'Adicionar novo hardware' (Win98/Me) no seu PC, cancele-o.

CUIDADO

Não use o assistente 'Novo hardware encontrado' ou 'Adicionar novo hardware' para instalar o driver e os utilitários de PagePro 1300W/PagePro 1350W.

2. Insira o CD-ROM 'PagePro 1300W/PagePro 1350W Utilities & Documentation' no drive de CD-ROM do PC.
3. O instalador do CD-ROM é automaticamente iniciado. Se isso não acontecer, procure com o Windows Explorer o arquivo **setup.exe** no CD-ROM e clique duas vezes neste.

CUIDADO

Não use o assistente 'Adicionar impressora' para instalar o driver e utilitários de PagePro 1300W/PagePro 1350W.

4. Siga as instruções na tela.
5. Quando o driver e utilitários estiverem instalados, remova o CD-ROM e guarde-o em um lugar seguro.

16

Na barra de menu do Windows, selecione:

1. **Iniciar** () → **Painel de controle** → **Impressoras e aparelhos de fax**
2. Clique com o botão direito no ícone da impressora PagePro 1300W/PagePro 1350W
3. No menu drop-down, selecione **Propriedades**
4. Selecione (Win98/Me) : **Propriedades da impressora**
(Win2000/XP) : **Preferências de impressão**
5. Selecione a guia **Papel**
6. Selecione os padrões da impressora que você usa, como o tamanho da mídia de impressão, a orientação, etc.
7. Clique em **Aplicar**
8. Clique em **OK** e feche todas as janelas subsequentes

17

Na barra de menu do Windows, selecione:

1. **Iniciar** () → **Programas**
2. Selecione: **Utilitários de PagePro 1300W/PagePro 1350W**
3. Selecione: **Status de PagePro 1300W/PagePro 1350W**
4. Selecione a guia **Impressora**
5. Do menu drop-down, selecione **Imprimir folha de status**. Sua PagePro 1300W/PagePro 1350W imprime uma folha de status, mostrando todas as situações do painel de controle. Mantenha este documento perto de sua impressora, para referência.
6. Feche a Tela de Status clicando em (o ícone da Tela de Status permanece no menu do Windows).

Notas :

- Consulte o Guia do usuário PagePro 1300W/PagePro 1350W (em formato pdf no CD-ROM PagePro 1300W/PagePro 1350W Utilities & Documentation) para informações detalhadas sobre o uso do driver de impressora, a Tela de Status, a mídia utilizada, a substituição de consumíveis, a manutenção da impressora, a solução de problemas e especificações da impressora.
- O Guia de informações gerais apresenta uma lista das fontes de assistência técnica e suporte para diversas áreas do mundo. Ele também contém informações sobre mídias e consumíveis aprovados a nível mundial para Internet e encomenda.

Observação para os Usuários de USB do Windows 98/Me

Quando você estiver usando uma conexão USB e não puder selecionar a porta USB durante a instalação do driver e utilitários da KONICA MINOLTA PagePro 1300W/PagePro 1350W em Windows 98 ou Windows Me, cancele o procedimento de instalação pelo CD-ROM e remova o CD-ROM PagePro 1300W/PagePro 1350W Utilities & Documentation (Utilitários e Documentação) do drive de CD-ROM de seu PC. Em seguida, proceda como se segue:

1. Desconecte o cabo USB do lado da impressora (deixe o conector no lado do PC).
2. Desligue a impressora e o PC. Em seguida, ligue novamente os dois. Aguarde até que o PC e a impressora estejam prontos.
3. Insira o CD-ROM PagePro 1300W/PagePro 1350W Utilities & Documentation (Utilitários e Documentação) no drive de CD-ROM de seu PC. Quando o instalador do CD-ROM aparecer, cancele-o.
4. Conecte o cabo USB à impressora. Agora, o Assistente de 'Novo Hardware Localizado' aparece. Aguarde até que a tela do Assistente 'Adicionar Novo Hardware' apareça. Então, clique em **Avançar**.
5. Na tela 'Adicionar Novo Hardware', selecione **Busca automática pelo melhor driver (Recomendado)**. Em seguida, clique em **Próximo**.

6. **Windows Me** : Depois de alguns instantes, uma lista de **Drivers de Suporte de Impressão USB** aparecerá no CD-ROM. Selecione um dos drivers mostrados (o idioma selecionado não importa) . Clique em **OK**.
Windows 98 : Quando o próximo diálogo aparecer, verifique a caixa 'Especificar uma localização' e, em seguida, clique em **Localizar**. Pesquise o CD-ROM e navegue para: drivers\Portuguese\Win9x. Então, clique em **OK**. Clique em **Avançar** para exibir o próximo diálogo. Clique em **Avançar** novamente para exibir o próximo diálogo.
7. Aguarde até que o Windows termine a instalação e, em seguida, clique em **Concluir**. Você acabou de instalar, agora, o driver de Suporte de Impressão USB (este não é o driver da impressora).
8. O Assistente 'Novo Hardware Localizado' aparece pela segunda vez. Aguarde até que o (segundo) Assistente 'Adicionar Novo Hardware' apareça. Agora, selecione **Cancelar**. *Não instale o driver da impressora usando o (segundo) assistente!*
9. Pesquise o CD-ROM PagePro 1300W/PagePro 1350W Utilities & Documentation e dê um clique duplo em **setup.exe**.
10. Prossiga com a instalação do driver. Você deve, agora, poder selecionar 'USB001'.

(4136-7749-01E)

15

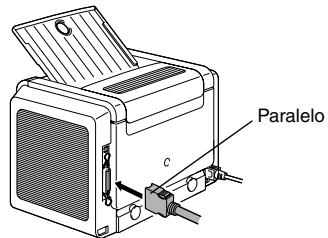
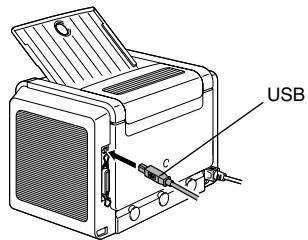

1. Conecte la PagePro 1300W/PagePro 1350W a su ordenador mediante un cable de interfaz (sea paralelo o USB). En caso que su ordenador muestre el Asistente de nuevo hardware encontrado (Win2000/XP) o "Agregar nuevo hardware" (Win98/Me) , cáncélelo.

PRECAUCION

No utilice el Asistente de nuevo hardware encontrado ni "Agregar nuevo hardware" para instalar el controlador y las utilidades de la PagePro 1300W/PagePro 1350W.

2. Inserte el CD-ROM Utilities & Documentation de la PagePro 1300W/PagePro 1350W en la unidad de CD-ROM de su ordenador.
3. El instalador del CD-ROM arrancará automáticamente. De no ser así, pase con el Explorador de Windows al CD-ROM y haga doble clic en **setup.exe**.

PRECAUCION

No utilice el asistente "Agregar impresora" para instalar el controlador y las utilidades de la PagePro 1300W/PagePro 1350W.

4. Siga las instrucciones mostradas en la pantalla.
5. Una vez concluida la instalación, retire el CD-ROM y guárdelo en un lugar seguro.

16

En la barra de tareas de Windows, elija:

1. **Inicio** () → **Configuración** → **Impresoras**
2. Con el botón derecho del ratón haga clic en el icono de la impresora PagePro 1300W/PagePro 1350W.
3. En el menú desplegable elija, **Propiedades**
4. Pulse
(Win98/Me): **Propiedades de la impresora**
(Win2000/XP) : **Preferencias de impresión**
5. Pulse el registro **Papel**.
6. Elija la configuración que desee, como por ejemplo el tamaño de medios de impresión, la orientación de los mismos, etc.
7. Pulse **Aplicar**
8. Pulse **Aceptar** y cierre todas las ventanas que siguen.

17

En la barra de tareas de Windows, elija:

1. **Inicio** () → **Programas**
2. Pulse: **Utilities de la PagePro 1300W/PagePro 1350W**
3. Pulse: **Estado de la PagePro 1300W/PagePro 1350W**
4. Pulse el registro **Impresora**
5. En el menú desplegable elija **Imprimir hoja de estado**. La PagePro 1300W/PagePro 1350W imprimirá una página de estado que muestra todas las situaciones de estado del panel de control. Mantenga este documento cerca de la impresora en caso que tenga que consultarlo.
6. Cierre la pantalla de estado pulsando (el icono de la pantalla de estado permanecerá en la barra de tareas de Windows).

Notas:

- Examine guía de usuario de la PagePro 1300W/PagePro 1350W (en formato pdf en el CD-ROM Utilities & Documentation de la PagePro 1300W/PagePro 1350W) a fin de informarse detalladamente acerca de la manera de trabajar con el controlador y la pantalla de estado, el uso de medios de impresión, la sustitución de consumibles, mantenimiento, eliminación de fallos y especificaciones de la impresora.
- La Guía de información generalizada contiene una lista de lista de puntos de servicio y asistencia alrededor del mundo. Asimismo, contiene información de Internet y de medios y consumibles aprobados alrededor del mundo.

Nota para los usuarios de Windows 98 / Me que emplean conexiones USB

Si desea emplear la conexión USB y no puede seleccionar el puerto USB durante la instalación del controlador y las utilidades de la KONICA MINOLTA PagePro 1300W/PagePro 1350W en Windows 98 o Windows Me, cancele la instalación desde el CD-ROM y retire el CD-ROM PagePro 1300W/PagePro 1350W Utilities & Documentation de la unidad de CD-ROM de su ordenador. A continuación siga estas instrucciones:

1. Desconecte el cable USB por el extremo conectado a la impresora (déjelo conectado en el ordenador).
2. Apague la impresora y el ordenador. Después, vuelva a encenderlos. Espere hasta que el ordenador y la impresora estén listos.
3. Introduzca el CD-ROM PagePro 1300W/PagePro 1350W Utilities & Documentation en la unidad de CD-ROM de su ordenador. Cuando aparezca la ventana del instalador del CD-ROM, cáncélelo.
4. Conecte el cable USB a la impresora. Aparecerá el asistente "Se ha encontrado hardware nuevo". Espere hasta que aparezca la pantalla del asistente para agregar nuevo hardware. Luego haga clic en **Siguiente**.
5. En la pantalla de "Agregar nuevo hardware" seleccione **Buscar automáticamente el controlador (recomendado)**. Luego haga clic en **Siguiente**.

6. **Windows Me:** Después de algunos momentos, aparecerá la lista de **controladores USB de impresora** que hay en el CD-ROM. Seleccione uno de los controladores (el idioma seleccionado no importa). Haga clic en **Aceptar**.
Windows 98: Cuando aparezca el diálogo siguiente, marque la casilla "Especificar una ubicación" y a continuación haga clic en **Examinar**. Examine el CD-ROM y vaya a: drivers\Spanish\Win9x. Pulse luego **Aceptar**. Pulse **Siguiente** para visualizar el diálogo siguiente. Vuelva a pulsar **Siguiente** para visualizar el diálogo siguiente.
7. Espere hasta que Windows termine la instalación y después haga clic en Finalizar. Ya ha instalado el controlador para la impresión mediante USB (este no es el controlador de la impresora).
8. El asistente "Se ha encontrado hardware nuevo" aparecerá por segunda vez. Espere hasta que aparezca la (segunda) pantalla del asistente para agregar nuevo hardware. Seleccione **Cancelar**. ¡No instale el **controlador de impresora** empleando el (segundo) asistente!
9. Examine el CD-ROM PagePro 1300W/PagePro 1350W Utilities & Documentation y haga doble clic en **setup.exe**.
10. Proceda con la instalación del controlador. Ahora podrá elegir "USB001".

(4136-7749-01F)

15

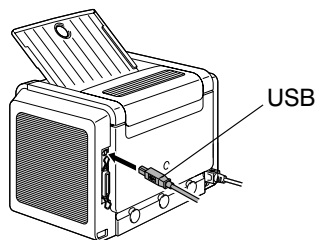

USB

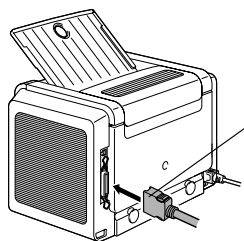

Párhuzamos

1. PagePro 1300W/PagePro 1350W nyomtatóját csatlakoztassa PC számítógépéhez egy interfészkábellel (párhuzamos vagy USB). Amennyiben megjelenik a „Hardver hozzáadása” (Win2000/XP) vagy az „Új hardver felismerése” (Win98/Me) varázsló, akkor lépjen ki belőle.

FIGYELMESTETÉZ

A PagePro 1300W/PagePro 1350W nyomtatóillesztő program és segédprogramok telepítéséhez ne használja a „Hardver hozzáadása” vagy az „Új hardver felismerése” varázslót.

2. Helyezze be a PagePro 1300W/PagePro 1350W Utilities & Documentation CD lemezt a számítógép CD meghajtójába.
3. A CD lemez telepítő automatikusan elindul. Amennyiben nem, találja a CD lemezt a Windows Intéző segítségével, és kattintson kétszer a **setup.exe** pontra.

FIGYELMESTETÉZ

Ne használja a „Nyomtató hozzáadása” varázslót a PagePro 1300W/PagePro 1350W nyomtató illesztőprogramjának és segédprogramjainak telepítéséhez.

4. Kövesse a képernyőn megjelenő utasításokat.
5. Amikor a nyomtató illesztőprogram és a segédprogramok feltelepítődtek, távolítsa el a CD lemezt és tegye el egy biztonságos helyre.

16

A Windows menüből válassza ki a:

1. **Start** () → **Beállítások** → **Nyomtatók**.
2. A jobboldali egérgombbal kattintson a PagePro 1300W/PagePro 1350W nyomtatóikonra.
3. A legördülő menüből válassza ki a **Tulajdonságok** pontot.
4. Válassza (Win98/Me): **Nyomtató tulajdonságok** (Win2000/XP): **Nyomatási beállítások**.
5. Válassza ki a **Papír** fület.
6. Válassza ki a nyomtató alapértelmezett beállításait, pl. nyomathordozó méret, nyomathordozó tájolása, stb.
7. Kattintson az **Alkalmaz** pontra.
8. Kattintson az **OK** gombra és zárja be a soron következő ablakokat.

17

A Windows menüből válassza ki a:

1. **Start** () → **Programok**
2. Válassza ki: **PagePro 1300W/PagePro 1350W kiegészítő programok**.
3. Válassza ki a: **PagePro 1300W/PagePro 1350W állapotkijelző**.
4. Válassza ki a **Nyomtató** fület.
5. A legördülő menüből válassza ki a **Nyomtató állapotleíró lap** pontot. A PagePro 1300W/PagePro 1350W nyomtató kinyomatja az állapotleíró lapot, melyen látható az összes kezelőpaneli állapot. Tartsa ezt a dokumentumot a nyomtató közelében referenciaként.
6. Zárja be az **Állapotkijelző** programot úgy, hogy rákattint (a **Állapotkijelző** ikon a Windows tálcán marad).

Megjegyzések:

- Olvassa el a PagePro 1300W/PagePro 1350W Felhasználói Útmutatót (a PagePro 1300W/PagePro 1350W Segédprogramok és dokumentáció CD lemezen található pdf formátumban), hogy információt kapjon arról, hogy hogyan kell használni a nyomtatóillesztő programot, az állapotkijelzőt, a nyomathordozókat, hogyan kell cserélni a kellékanyagokat, karbantartani a nyomtatót, valamint az útmutató hibaelhárítási és nyomtató specifikációkkal kapcsolatos információkat is tartalmaz.
- Az Általános információk útmutató felsorolja a világ legtöbb országában található vevőszolgálati és szervizforrásokat. Továbbá tartalmaz még információkat az Internetes elérhetőséggel és a jóváhagyott nyomathordozókkal és kellékanyagokkal kapcsolatban is.

Megjegyzés Windows 98/ME alatti USB interfészt használók részére

Amennyiben a Windows 98 vagy Windows Me alatt USB interfészen keresztül csatlakozik a nyomtató a számítógéphez és a KONICA MINOLTA PagePro 1300W/PagePro 1350W illesztőprogram és segédprogramok telepítése alatt nem lehet az USB portot kiválasztani, akkor szakítsa félbe a PagePro 1300W/PagePro 1350W Utilities & Documentation CD lemeztől történő telepítést és vegye ki a CD lemezt a számítógépből. Ezek után folytassa az alábbiak szerint:

1. Húzza ki a nyomtatóból az USB kábelt (a számítógép oldali csatlakozót ne vegye ki a számítógépből).
2. Kapcsolja ki a nyomtatót és a számítógépet. Utána ismét kapcsolja be mindkettőt. Várja meg amíg mindkét készülék üzemképes állapotba nem kerül.
3. Helyezze be a PagePro 1300W/PagePro 1350W Utilities & Documentation CD lemezt a számítógép CD meghajtójába. Amennyiben az automatikus telepítés elindul, úgy lépjen ki belőle.
4. Csatlakoztassa a USB kábelt a nyomtatóhoz. Amikor a Windows „Új hardverre” lel, várja meg amíg meg nem jelenik az „Új hardver hozzáadása varázsló”. Utána kattintson a **Tovább** gombra.
5. Az Új hardver hozzáadása ablakban jelölje meg a **A legjobb illesztő program megkeresése (ajánlott)**. Utána kattintson a **Tovább** gombra.
6. **Windows Me:** Ezután megjelenik a CD lemezen található **USB nyomtatást támogató illesztőprogramok** listája. Válassza ki az egyik megjelenő illesztőprogramot (a nyelvnek nincsen jelentősége). Kattintson az **OK** gombra. **Windows 98:** Amikor megjelenik a következő párbeszédablak jelölje meg az "Hely kiválasztása" opciót és kattintson a **Tallózás** gombra. A CD lemezen válassza ki a drivers\Hungarian\Win9x mappát. Utána kattintson az **OK** gombra. A **Tovább** gomb kiválasztásával megnyílik a következő párbeszédablak. Utána újból kattintson a **Tovább** gombra és megnyílik a következő párbeszédablak.
7. Várja meg míg a Windows befejezi a telepítést, majd kattintson a **Befejezés** gombra. Ezzel telepítette az USB nyomtatást támogató illesztőprogramot (ez nem a nyomtató illesztőprogramja).
8. Az „Új hardver” ablak másodszor is megjelenik. Várja meg míg a „Új hardver hozzáadása varázsló” újból megjelenik. Most kattintson a **Mégse** gombra. *Ne telepítse a nyomtató illesztőprogramját ennek a (második) varázslónak a segítségével!*
9. Tallózza végig a PagePro 1300W/PagePro 1350W Utilities & Documentation CD-t és kattintson a **setup.exe** programra.
10. Folytassa az illesztőprogram telepítését. Most már sikerülni fog az USB001 kiválasztása.

15

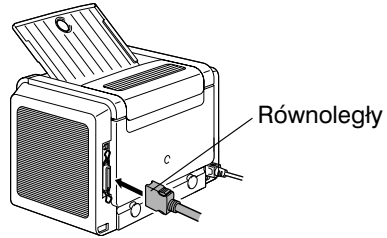
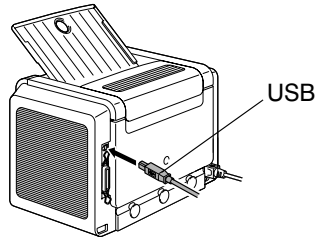

1. Kablem łączącym interfejsu (portu równoległego lub USB) podłącz drukarkę do komputera PC. W przypadku pojawienia się komunikatu asystenta „Wykryto nowy sprzęt” (Windows 2000/XP) lub „Asystenta dodania nowego sprzętu” (Windows 98/Me), zamknij go.

UWAGA

Nie instaluj sterownika i programów użytkowych drukarki PagePro 1300W/ PagePro 1350W za pomocą „Asystenta dodania nowego sprzętu” lub asystenta „Wykryto nowy sprzęt”.

2. Włóż do stacji dysków CD-ROM komputera płytę kompaktową „PagePro 1300W/ PagePro 1350W Utilities & Documentation”.
3. Automatycznie uruchomi się instalator z płyty kompaktowej. Jeżeli instalacja nie uruchomi się automatycznie, wyświetl zawartość płyty w Eksploratorze i kliknij na ikonę **setup.exe**.

UWAGA

Nie instaluj sterownika i programów użytkowych drukarki PagePro 1300W/PagePro 1350W za pomocą „Dodaj drukarkę”.

4. Postępuj według wskazówek na ekranie.
5. Po dokończeniu instalacji sterownika i programów użytkowych wyjmij płytę kompaktową z komputera i schowaj w bezpiecznym miejscu.



16

Na pulpicie Windows wybierz:

1. **Start** () → **Nastawienie** → **Drukarki**
2. Kliknij prawym przyciskiem na ikonę drukarki.
3. W lokalnym menu wybierz **Właściwości**.
4. Wybierz (Win98/Me): **Właściwości drukarki** (Win2000/XP): **Preferencje drukowania**.
5. Wybierz zakładkę **Papier**.
6. Nastaw parametry domyślne drukarki (format medium, orientację itd.) według potrzeby.
7. Kliknij na przycisk **Zastosuj**.
8. Kliknij na przycisk **OK** i zamknij wszystkie pozostałe okna sterownika.

17

Na pulpicie Windows kliknij na:

1. **Start** () → **Programy**
2. Wybierz: **Programy użytkowe PagePro 1300W/PagePro 1350W**.
3. Wybierz: **Monitor stanu PagePro 1300W/ PagePro 1350W**.
4. Wybierz zakładkę **Drukarka**.
5. W menu wybierz **Drukuj stronę stanu**. Wydrukuj się strona stanu z opisem znaczenia wszystkich kombinacji kontrolki na pulpicie drukarki. Połóż tę stronę w pobliżu drukarki, abyś miał orientację o stanie sygnalizowanym na pulpicie.
6. Kliknięciem na przycisk  zamknij Monitor stanu (w prawej części pulpitu Windows zostanie ikona Monitora stanu).

Notatki:

- Przeczytaj Instrukcję obsługi (jest zapisana w formacie PDF na płycie kompaktowej PagePro 1300W/PagePro 1350W Utilities & Documentation), gdzie znajdziesz szczegółowe informacje o pracy ze sterownikiem drukarki i Monitorem Stanu, o zasadach obchodzenia się z mediami do drukowania, wymianie materiałów eksploatacyjnych, utrzymaniu drukarki, usuwaniu problemów i danych technicznych.
- Podręcznik Informacje ogólne zawiera adresy punktów serwisowych i ośrodków pomocy technicznej w wielu regionach świata. Znajdziesz w nim też informacje o międzynarodowych stronach internetowych oraz informacje o zamawianiu aprobowanych mediów i materiałów eksploatacyjnych.

Uwaga dla użytkowników interfejsu USB dla Windows 98/Me

Jeżeli korzystasz z połączenia przez interfejs USB i w Windows 98 lub Windows Me nie możesz wybrać portu USB podczas instalacji sterownika i programów użytkowych KONICA MINOLTA PagePro 1300W/PagePro 1350W, anuluj instalację z płyty kompaktowej CD-ROM i wyjmij CD-ROM PagePro 1300W/PagePro 1350W Utilities & Documentation z komputera. Dalej postępuj według poniższych wskazówek:

1. Odłącz kabel USB od drukarki (pozostaw podłączony do komputera).
2. Wyłącz drukarkę i komputer, następnie włącz je ponownie. Zaczekaj, dopóki oba urządzenia nie będą gotowe do pracy.
3. Włóż płytę kompaktową PagePro 1300W/PagePro 1350W Utilities & Documentation do odpowiedniej stacji dysków komputera. Jeżeli automatycznie uruchomi się instalator, zamknij go.
4. Podłącz kabel USB do drukarki. Pojawi się komunikat asystenta Wykryto nowy sprzęt. Zaczekaj, dopóki nie pojawi się komunikat asystenta Asystent dodania nowego sprzętu. Następnie kliknij na przycisk **Dalej**.
5. W oknie „Dodaj nowy sprzęt” zaznacz **Wyszukaj najbardziej odpowiadający sterownik tego urządzenia (zalecane)**. Następnie kliknij na przycisk **Dalej**.
6. **Windows Me:** Po chwili pojawi się lista **Sterowniki obsługujące druk USB**, zapisana na CD-ROM. Wybierz jeden z wyświetlonych sterowników (wybrany język nie jest ważny). Kliknij na **OK**.
Windows 98: Po pojawieniu się następnego okna dialogowego zaznacz opcję 'Inne umieszczenie' i kliknij na przycisk **Przeglądaj**. Na CD-ROM przejdź do foldera: drivers\Polish\Win9x. Następnie kliknij na **OK**. Kliknięciem na **Dalej** wyświetli następnne okno dialogowe. Następnie ponownie kliknij na **Dalej**, pojawi się następne okno dialogowe.
7. Zaczekaj, dopóki Windows nie dokończy instalacji, następnie kliknij na **Zakończ**. Teraz masz zainstalowany sterownik obsługujący druk USB (nie jest to sterownik drukarki).
8. Okno 'Wykryto nowy sprzęt' pojawi się drugi raz. Zaczekaj, dopóki ponownie nie pojawi się 'Asystent dodania nowego sprzętu'. Teraz kliknij na **Anuluj**. *Nie instaluj sterownika drukarki za pomocą tego (drugiego) asystenta!*
9. Uruchom przeglądanie CD-ROM PagePro 1300W/ PagePro 1350W Utilities & Documentation i kliknij na **setup.exe**.
10. Kontynuuj instalację sterownika. Teraz już powinno się udać wybranie USB001.

15

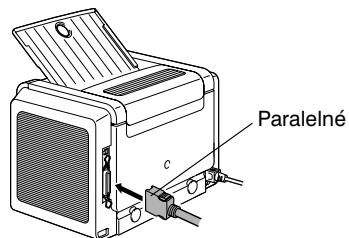
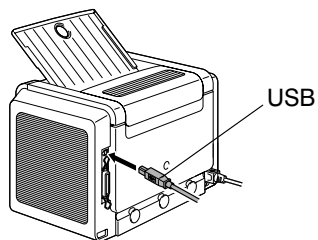

1. Prepája, čím káblom rozhrania (paralelného alebo USB) pripojíte tlačiareň k počítaču PC. V prípade, že sa spustí sprievodca „Nájdenný nový hardvér“ (Windows 2000/XP) alebo „Sprievodca pridaním nového hardvéra“ (Windows 98/Me), ukončíte ho.

UPOZORNENIE

Neinštalujte ovládač a obslužné programy tlačiarne PagePro 1300W/PagePro 1350W pomocou „Sprievodcu pridaním nového hardvéra“ alebo sprievodcu „Nájdenný nový hardware“.

2. Vložte do jednotky CD-ROM počítača kompaktný disk „PagePro 1300W/PagePro 1350W Utilities & Documentation“.
3. Automaticky sa spustí inštalčný program z kompaktného disku. Ak sa inštalácia nespustí automaticky, zobrazte obsah kompaktného disku v Prieskumníkovi a kliknite na ikonu **setup.exe**.

UPOZORNENIE

Neinštalujte ovládač a obslužné programy tlačiarne PagePro 1300W/PagePro 1350W pomocou „Pridať tlačiareň“.

4. Postupujte podľa pokynov na obrazovke.
5. Po dokončení inštalácie ovládača a obslužných programov vyberte kompaktný disk z počítača a uložte ho na bezpečnom mieste.



16

Na paneli ponúk Windows zvolte:

1. **Start** () → **Nastavenie** → **Tlačiarne**
2. Kliknite pravým tlačidlom na zástupcu tlačiarne.
3. V miestnej ponuke zvolte **Vlastnosti**.
4. Zvolte (Win98/Me): **Vlastnosti tlačiarne** (Win2000/XP): **Předvolby tisku**.
5. Zvolte záložku **Papier**.
6. Nastavte východiskové parametre tlačiarne (formát média, orientáciu atď.) podľa svojich zvyklostí.
7. Kliknite na tlačidlo **Použiť**.
8. Kliknite na tlačidlo **OK** a zatvorte všetky ďalšie okná ovládača.

17

Na hlavnom paneli Windows kliknite na:

1. **Start** () → **Programy**
2. Zvolte: **Obslužné programy PagePro 1300W/PagePro 1350W**.
3. Zvolte: **Reportér PagePro 1300W/PagePro 1350W**.
4. Zvolte záložku **Tlačiareň**.
5. V ponuke zvolte **Tlač stavovej stránky**. Vytlačí sa stavová stránka s popisom významu všetkých kombinácií svitu indikátorov na ovládacom paneli tlačiarne. Uložte túto stránku v blízkosti tlačiarne, aby ste mali rýchly prehľad o stave, indikovanom na ovládacom paneli.
6. Kliknutím na tlačidlo  zatvorte Reportéra (v pravej časti hlavného panela Windows zostane zobrazený zástupca Reportéra).

Poznámky:

- Preštudujte si Návod na obsluhu (je uložený vo formáte PDF na kompaktnom disku PagePro 1300W/PagePro 1350W Utilities & Documentation), kde nájdete podrobné informácie o práci s ovládačom tlačiarne a Reportérom, o zaobchádzaní s tlačovými médiami, výmene spotrebného materiálu, údržbe tlačiarne, odstraňovaní ťažkostí a technické údaje.
- Príručka Všeobecné informácie obsahuje adresy servisných stredísk a stredísk technickej podpory v mnohých oblastiach sveta. Ďalej v nej nájdete informácie o medzinárodných internetových stránkach a informácie o objednávaní schválených médií a spotrebného materiálu.

Poznámka pre užívateľov rozhrania USB pod Windows 98/Me

Ak používate pripojenie cez rozhranie USB a vo Windows 98 alebo Windows Me nemôžete zvoliť port USB pri inštalácii ovládača a obslužných programov KONICA MINOLTA PagePro 1300W/PagePro 1350W, zrušte inštaláciu z kompaktného disku CD-ROM a vyberte CD-ROM PagePro 1300W/PagePro 1350W Utilities & Documentation z počítača. Potom postupujte podľa nasledujúcich pokynov:

1. Odpojte kábel USB z tlačiarne (nechajte ho pripojený k počítaču).
2. Vypnite tlačiareň i počítač. Potom ich opäť zapnite. Vyčkajte, dokiaľ obidve zariadenia nebudú pripravené k činnosti.
3. Vložte kompaktný disk PagePro 1300W/PagePro 1350W Utilities & Documentation do príslušnej mechaniky v počítači. Ak sa spustí automatický inštalčný program, ukončíte ho.
4. Pripojte kábel USB k tlačiarne. Zobrazí sa sprievodca 'Nájdenný nový hardvér'. Vyčkajte, dokiaľ sa nezobrazí sprievodca 'Sprievodca pridaním nového hardvéra'. Potom kliknite na tlačidlo **Ďalej**.
5. V okne 'Pridať nový hardvér' označte **Vyhadať najvhodnejší ovládač tohto zariadenia (odporúčané)**. Potom kliknite na tlačidlo **Ďalej**.
6. **Windows Me:** Po chvíli sa zobrazí zoznam **Ovládače podporujúce tlač USB**, uložený na CD-ROM. Zvolte jeden zo zobrazených ovládačov (zvolený jazyk nie je dôležitý). Kliknite na **OK**.
Windows 98: Až sa zobrazí ďalšie dialógové okno, označte predvoľbu 'Iné umiestnenie' a kliknite na tlačidlo **Prehľadávať**. Na CD-ROM prejdite do priečinka: drivers\Slovak\Win9x. Potom kliknite na **OK**. Kliknutím na **Ďalej** zobrazte ďalšie dialógové okno. Potom znovu kliknite na **Ďalej**, zobrazí sa ďalšie dialógové okno.
7. Vyčkajte, dokiaľ Windows nedokončí inštaláciu, a potom kliknite na **Dokončiť**. Teraz máte inštalovaný Ovládač podporujúci tlač USB (nie je to ovládač tlačiarne).
8. Okno 'Nájdenný nový hardvér' sa zobrazí druhýkrát. Vyčkajte, dokiaľ sa znovu nezobrazí 'Sprievodca pridaním nového hardvéra'. Teraz kliknite na **Zrušiť**. **Neinštalujte ovládač tlačiarne pomocou tohto (druhého) sprievodcu!**
9. Preskúmajte CD-ROM PagePro 1300W/PagePro 1350W Utilities & Documentation a kliknite na **setup.exe**.
10. Pokračujte v inštalácii ovládača. Teraz sa Vám už malo podať zvoliť 'USB001'.

15

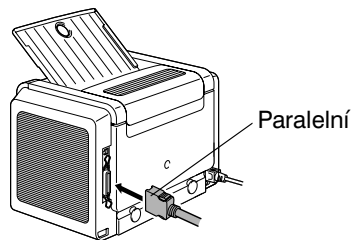
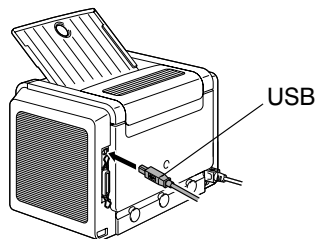

1. Propojovacím kabelem rozhraní (paralelního nebo USB) připojte tiskárnu k počítači PC. V případě, že se spustí průvodce „Nalezen nový hardware“ (Windows 2000/XP) nebo „Průvodce přidáním nového hardwaru“ (Windows 98/Me), ukončete jej.

UPOZORNĚNÍ

Neinstalujte ovladač a obslužné programy tiskárny PagePro 1300W/PagePro 1350W pomocí „Průvodce přidáním nového hardwaru“ nebo průvodce „Nalezen nový hardware“.

2. Vložte do jednotky CD-ROM počítače kompaktní disk „PagePro 1300W/PagePro 1350W Utilities & Documentation“.
3. Automaticky se spustí instalační program z kompaktního disku. Pokud se instalace nespustí automaticky, zobrazte obsah kompaktního disku v Průzkumníku a poklepejte na ikonu **setup.exe**.

UPOZORNĚNÍ

Neinstalujte ovladač a obslužné programy tiskárny PagePro 1300W/PagePro 1350W pomocí „Přidat tiskárnu“.

4. Postupujte podle pokynů na obrazovce.
5. Po dokončení instalace ovladače a obslužných programů vyjměte kompaktní disk z počítače a uložte jej na bezpečném místě.

16

Na panelu nabídek Windows zvolte:

1. **Start** () → **Nastavení** → **Tiskárny**
2. Klepněte pravým tlačítkem na zástupce tiskárny.
3. V místní nabídce zvolte **Vlastnosti**.
4. Zvolte (Win98/Me): **Vlastnosti tiskárny** (Win2000/XP): **Předvolby tisku**.
5. Zvolte záložku **Papír**.
6. Nastavte výchozí parametry tiskárny (formát média, orientaci atd.) podle svých zvyklostí.
7. Klepněte na tlačítko **Použít**.
8. Klepněte na tlačítko **OK** a zavřete všechna další okna ovladače.

17

Na hlavním panelu Windows klepněte na:

1. **Start** () → **Programy**
2. Zvolte: **Obslužné programy PagePro 1300W/PagePro 1350W**.
3. Zvolte: **Reportér PagePro 1300W/PagePro 1350W**.
4. Zvolte záložku **Tiskárna**.
5. V nabídce zvolte **Tisk stavové stránky**. Vytiskne se stavová stránka s popisem významu všech kombinací svitu indikátorů na ovládacím panelu tiskárny. Uložte tuto stránku v blízkosti tiskárny, abyste měli rychlý přehled o stavu, indikovaném na ovládacím panelu.
6. Klepnutím na tlačítko zavřete Reportér (v pravé části hlavního panelu Windows zůstane zobrazen zástupce Reportéru).

Poznámky:

- Prostudujte si Návod k obsluze (je uložen ve formátu PDF na kompaktním disku PagePro 1300W/PagePro 1350W Utilities & Documentation), kde naleznete podrobné informace o práci s ovladačem tiskárny a Reportérem, o zacházení s tiskovými médii, výměně spotřebního materiálu, údržbě tiskárny, odstraňování potíží a technické údaje.
- Příručka Obecné informace obsahuje adresy servisních středisek a středisek technické podpory v mnoha oblastech světa. Dále v ní naleznete informace o mezinárodních internetových stránkách a informace o objednávání schválených médií a spotřebního materiálu.

Poznámka pro uživatele rozhraní USB pod Windows 98/Me

Pokud používáte připojení přes rozhraní USB a ve Windows 98 nebo Windows Me nemůžete zvolit port USB při instalaci ovladače a obslužných programů KONICA MINOLTA PagePro 1300W/PagePro 1350W, zrušte instalaci z kompaktního disku CD-ROM a vyjměte CD-ROM PagePro 1300W/PagePro 1350W Utilities & Documentation z počítače. Pak postupujte podle následujících pokynů:

1. Odpojte kabel USB z tiskárny (nechte jej připojený k počítači).
2. Vypněte tiskárnu a počítač. Potom je opět zapněte. Vyčkejte, dokud obě zařízení nebudou připravena k činnosti.
3. Vložte kompaktní disk PagePro 1300W/PagePro 1350W Utilities & Documentation do příslušné mechaniky v počítači. Pokud se spustí automaticky instalační program, ukončete jej.
4. Připojte kabel USB k tiskárně. Zobrazí se průvodce 'Nalezen nový hardware'. Vyčkejte, dokud se nezobrazí průvodce 'Průvodce přidáním nového hardwaru'. Potom klepněte na tlačítko **Další**.
5. V okně Přidat nový hardware označte **Vyhledat nevhodnější ovladač tohoto zařízení (doporučeno)**. Potom klepněte na tlačítko **Další**.
6. **Windows Me:** Po chvíli se zobrazí seznam **Ovladače podporující tisk USB** uložený na CD-ROM. Zvolte jeden ze zobrazených ovladačů (zvolený jazyk není důležitý). Klepněte na **OK**. **Windows 98:** Až se zobrazí další dialogové okno, označte předvolbu 'Jiné umístění' a klepněte na tlačítko **Procházet**. Na CD-ROM přejděte do složky: drivers\Czech\Win9x. Potom klepněte na **OK**. Klepnutím na **Další** zobrazíte další dialogové okno. Potom znovu klepněte na **Další**, zobrazí se další dialogové okno.
7. Vyčkejte, dokud Windows nedokončí instalaci, a potom klepněte na **Dokončit**. Nyní máte instalovaný Ovladač podporující tisk USB (není to ovladač tiskárny).
8. Okno 'Nalezen nový hardware' se zobrazí podruhé. Vyčkejte, dokud se znovu nezobrazí 'Průvodce přidáním nového hardwaru.' Nyní klepněte na **Storno**. **Neinstalujte ovladač tiskárny pomocí tohoto (druhého) průvodce!**
9. Prozkoumejte CD-ROM PagePro 1300W/PagePro 1350W Utilities & Documentation a poklepejte na **setup.exe**.
10. Pokračujte v instalaci ovladače. Nyní už se Vám mělo povést zvolit 'USB001'.

15

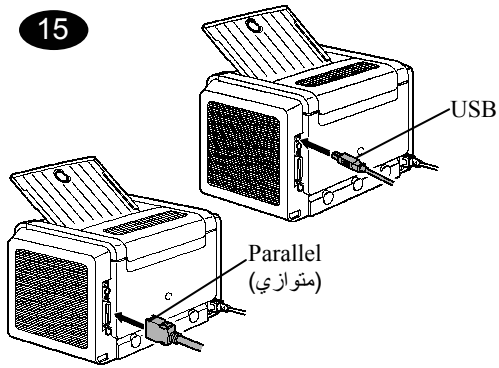

1. قم بتوصيل الطابعة PagePro 1300W /PagePro 1350W بجهاز الكمبيوتر باستخدام كابل توصيل parallel "متوازي" أو USB. في حالة ظهور برنامج المساعدة 'Found New Hardware' (تم العثور على جهاز جديد) أو برنامج المساعدة 'Add New Hardware' (إضافة جهاز جديد) (XP /WIN2000) أو برنامج المساعدة 'Add New Hardware' (إضافة جهاز جديد) (Me/Win98) قم بالغاثة.

تحذير

لا تستخدم برنامج المساعدة 'Found New Hardware' (تم العثور على جهاز جديد) أو برنامج المساعدة 'Add New Hardware' (إضافة جهاز جديد) لإعداد برنامج تشغيل الطابعة PagePro 1300W/PagePro 1350W أو برامج المساعدة الخاصة بها.

2. أدخل أسطوانة الليزر Utilities & Documentation (المستندات وبرامج المساعدة) الخاصة بالطابعة PagePro 1300W/PagePro 1350W في وحدة تشغيل أسطوانات الليزر في جهاز الكمبيوتر.
3. يبدأ برنامج الإعداد الخاص بأسطوانة الليزر العمل أوتوماتيكياً. في حالة عدم عمل البرنامج أوتوماتيكياً استخدم برنامج Windows Explorer (مستكشف النوافذ) لاستعراض أسطوانات الليزر واضغط مرتين على أيقونة الملف **setup.exe**.

تحذير

لا تستخدم برنامج المساعدة 'Add Printer' (إضافة طابعة) لإعداد برنامج تشغيل الطابعة PagePro 1300W/PagePro 1350W وبرامج المساعدة الخاصة بها.

4. اتبع التعليمات التي تظهر على الشاشة.
5. بعد الانتهاء من إعداد برنامج تشغيل الطابعة وبرامج المساعدة، أخرج أسطوانة الليزر من وحدة تشغيل أسطوانات الليزر، واحتفظ بها في مكان آمن.

16

من شريط القوائم في نظام التشغيل Windows اختر:

1. **Start** (إبدأ) () ← **Settings** (إعدادات) ← **Printers** (الطابعات)
2. اضغط بالزر الأيمن للفأرة على أيقونة الطابعة PagePro 1300W/PagePro 1350W.
3. من القائمة التي تظهر اختر **Properties** (خصائص)
4. اختر (Me/Win98): **Printer Properties** (خصائص الطابعة) (XP/WIN2000): **Printing Preferences** (تفضيلات الطابعة)
5. اختر القائمة **Paper** (الورق)
6. اختر أوضاع الضبط الافتراضية للطابعة التي تستخدمها، مثل حجم وسيط الطابعة، واتجاه وسيط الطابعة، الخ.
7. اضغط على الزر **Apply** (تطبيق).
8. اضغط على الزر **OK** (موافق)، وأغلق جميع النوافذ التالية.

17

من شريط القوائم في نظام التشغيل Windows اختر:

1. **Start** (إبدأ) () ← **Programs** (البرامج)
2. اختر: **برامج المساعدة الخاصة بالطابعة PagePro 1300W/PagePro 1350W**
3. اختر: **حالة الطابعة PagePro 1300W/PagePro 1350W**
4. اختر القائمة **Printer** (الطابعة).
5. من القائمة التي تظهر اختر **Print Status Sheet** (ورقة حالة الطابعة). تقوم الطابعة PagePro 1300W/PagePro 1350W بطباعة ورقة توضع حالة جميع عناصر لوحة التحكم. احتفظ بهذا المستند بالقرب من الطابعة للرجوع إليه عند الحاجة.
6. أعلّق نافذة عرض الحالة بالضغط على الزر (تظل أيقونة نافذة عرض الحالة موجودة في شريط القوائم الخاص بنظام التشغيل Windows).

ملاحظات:

- قم بمراجعة دليل المستخدم الخاص بالطابعة PagePro 1300W/PagePro 1350W (الموجود في صورة ملف pdf على أسطوانة الليزر "Utilities & Documentation") "برامج المساعدة والمستندات" الخاصة بالطابعة PagePro 1300W/PagePro 1350W للحصول على معلومات تفصيلية حول استعمال برنامج تشغيل الطابعة، ووحدة عرض الحالة، ووسائط الطابعة، وتغيير مستلزمات التشغيل، وصيانة الطابعة، وحل المشاكل ومواصفات الطابعة.

- دليل المعلومات العامة يحتوي على قوائم بمرکز الخدمة والدعم في العديد من أنحاء العالم. كما أنه يحتوي على معلومات حول مواقع الإنترنت، وطلب وسانط الطابعة ومستلزمات التشغيل المصرح بها في مختلف أنحاء العالم.

ملاحظة لمستخدمي وصلة USB مع نظامي التشغيل Windows 98/Me

إذا كنت تستخدم وصلة USB ولم تتمكن من اختيار مخرج USB أثناء إعداد برنامج تشغيل الطابعة KONICA MINOLTA PagePro 1300W/PagePro 1350W وبرامج المساعدة الخاصة بها مع أحد نظامي التشغيل Windows 98 أو Windows Me، قم بإلغاء خطوات الإعداد باستخدام أسطوانة الليزر PagePro 1300W/PagePro 1350W Utilities & Documentation ("المستندات وبرامج المساعدة" الخاصة بالطابعة PagePro 1300W/PagePro 1350W). ثم قم بالخطوات التالية:

1. افصل طرف كابل USB المتصل بالطابعة (واترك الطرف المتصل بجهاز الكمبيوتر).
2. قم ب إيقاف كل من الطابعة وجهاز الكمبيوتر، ثم أعد تشغيل كل منهما مرة أخرى. انتظر حتى يصبح كل منهما جاهزاً للعمل.
3. أدخل أسطوانة الليزر PagePro 1300W/PagePro 1350W Utilities & Documentation ("المستندات وبرامج المساعدة" الخاصة بالطابعة PagePro 1300W/PagePro 1350W) في وحدة تشغيل أسطوانات الليزر في جهاز الكمبيوتر. وعندما يظهر برنامج الإعداد الموجود على أسطوانة الليزر قم بالغاثة.
4. قم بتوصيل كابل USB بالطابعة. سيظهر برنامج المساعدة 'New Hardware Found' (تم العثور على جهاز جديد). انتظر حتى تظهر الشاشة 'Add New Hardware' (إضافة جهاز جديد). ثم اضغط على **Next** (التالي).
5. من الشاشة 'Add New Hardware' (إضافة جهاز جديد) اختر **Automatic search for a better driver (Recommended)** (البحث أوتوماتيكياً عن برنامج تشغيل أفضل "ينصح به"). ثم اضغط على **Next** (التالي).
6. **نظام التشغيل Windows Me**: بعد لحظات قليلة ستظهر قائمة **برامج التشغيل التي تدعم الطابعة** عن طريق وصلة USB الموجودة على أسطوانة الليزر اضغط على **OK** (موافق).

نظام التشغيل Windows 98: عندما تظهر لك نافذة الحوار التالية، حدد الصندوق "تحديد المكان"، ثم اضغط على الزر **استعراض**. افتح أسطوانة الليزر، حتى تصل إلى: **drivers\Arabic\Win9x**. ثم اضغط على **موافق**. ثم اضغط على الزر **التالي** لعرض نافذة الحوار التالية. اضغط على الزر **التالي** مرة أخرى لعرض نافذة الحوار التالية.

7. انتظر حتى ينتهي نظام التشغيل Windows من الإعداد، ثم اضغط على الزر **Finish** (إنهاء). وبذلك تكون قد قمت بإعداد برنامج تشغيل يدعم الطابعة باستخدام USB (وهو ليس برنامج تشغيل الطابعة).
8. سيظهر برنامج المساعدة 'New Hardware Found' (تم العثور على جهاز جديد) مرة أخرى. انتظر حتى تظهر الشاشة 'Add New Hardware' (إضافة جهاز جديد) مرة ثانية. هذه المرة اضغط على **Cancel** (الغاء). لا تقم بإعداد **برنامج تشغيل الطابعة** باستخدام برنامج المساعدة (عندما يظهر في المرة الثانية).
9. افتح أسطوانة الليزر PagePro 1300W/PagePro 1350W Utilities & Documentation واضغط مرتين متتاليتين على الملف **setup.exe**.
10. قم بتنفيذ خطوات إعداد برنامج التشغيل. ينبغي أن تصبح الآن قادراً على اختيار 'USB001'.

15

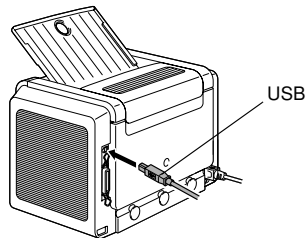

USB

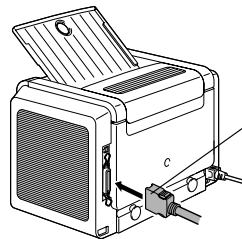

Параллельный

1. С помощью кабеля интерфейса (параллельного или USB) подключите принтер к ПК. Если включится Мастер «Найдены новые устройства» (Windows 2000/XP) или Мастер «Установки новых устройств» (Windows 98/Me), закройте его.

ВНИМАНИЕ

Не устанавливайте драйвер и обслуживающие программы принтера PagePro 1300W/PagePro 1350W с помощью мастеров «Установки новых устройств» или «Найдены новые устройства».

2. Вставьте в дисковод CD-ROM компьютера компакт-диск «PagePro 1300W/PagePro 1350W Utilities & Documentation».
3. Программа установки должна запускаться с компакт-диска автоматически. В противном случае откройте окно просмотра компакт-диска в Windows Explorer и дважды щелкните по значку **setup.exe**.

ВНИМАНИЕ

Не устанавливайте обслуживающие программы и драйвер принтера PagePro 1300W/PagePro 1350W с помощью «Мастера добавления принтера».

4. Действуйте по указаниям на экране.
5. После установки обслуживающих программ и драйвера, выньте компакт-диск из дисковода CD-ROM и храните его в надежном месте.

16

На панели задач Windows выберите:

1. Пуск (Пуск) → **Настройка** → **Принтеры**
2. Правой кнопкой мыши щелкните по ярлыку принтера.
3. В меню выберите пункт **Свойства**.
4. Выберите (Win98/Me): **Свойства принтера** (Win2000/XP): **Настройка печати**.
5. Выберите закладку **Бумага**.
6. Настройте параметры принтера по умолчанию (формат бумаги, ориентация и т.д.) по своему усмотрению.
7. Щелкните по кнопке **Применить**.
8. Щелкните по кнопке **ОК** и закройте все остальные окна драйвера.

17

На панели задач Windows щелкните по:

1. Пуск (Пуск) → **Программы**
2. Выберите: **Обслуживающие программы PagePro 1300W/PagePro 1350W**.
3. Выберите: **Репортер PagePro 1300W/PagePro 1350W**.
4. Выберите закладку **Принтер**.
5. В меню выберите **Печать страницы статуса**. Распечатается страница с разъяснением значения всех комбинаций горящих индикаторов на панели управления принтера. Эту страницу держите под рукой, чтобы быстро свериться с текущим состоянием принтера сигнализируемым на панели управления.
6. Щелчком по кнопке Репортер закрывается (в правой части панели задач Windows останется ярлык Репортера).

Примечания:

- Изучите Инструкцию по эксплуатации (имеется в формате PDF на компакт-диске PagePro 1300W/PagePro 1350W Utilities & Documentation), где более подробно описан порядок работы с драйвером принтера и Репортером, обращения с печатными носителями, замены расходного материала, ухода за принтером, устранения неполадок, а также указаны все технические параметры.
- В руководстве Общая информация указаны адреса сервисных центров и центров технической поддержки во многих регионах мира. Далее в нем содержатся координаты международного веб-сайта и рекомендации по оформлению заявок на утвержденные носители и расходный материал.

Примечание для пользователей интерфейса USB для Windows 98/Me

В случае если при подключении через интерфейс USB в Windows 98 или Windows Me не удается выбрать порт USB в процессе установки драйвера и обслуживающих программ KONICA MINOLTA PagePro 1300W/PagePro 1350W, отмените установку с компакт-диска CD-ROM и выньте CD-ROM PagePro 1300W/PagePro 1350W Utilities & Documentation из компьютера. Затем действуйте в следующем порядке:

1. Отключите кабель USB от принтера (от ПК не отключайте).
2. Выключите принтер и компьютер. Повторно включите принтер и ПК и подождите пока оба устройства не перейдут в режим готовности к эксплуатации.
3. Вставьте компакт-диск PagePro 1300W/PagePro 1350W Utilities & Documentation в соответствующий дисковод Вашего ПК. Если запустится автоматическая программа установки, закройте ее.
4. Подключите кабель USB к принтеру. Откроется окно "Найдено новое устройство". Подождите пока не сработает "Мастер добавления нового устройства". Потом щелкните по кнопке **Следующий**.
5. В окне "Добавить новое устройство" отметьте опцию **Найти лучший драйвер этого устройства (рекомендуется)**. Потом щелкните по кнопке **Следующий**.
6. **Windows Me:** Через пару секунд появится список **Драйверы, поддерживающие печать USB**, имеющийся на CD-ROM. Выберите один из драйверов в списке (неважно на каком языке). Щелкните по **ОК**.
Windows 98: Как только откроется следующее диалоговое окно, отметьте опцию "Указать размещение" и щелкните по кнопке **Просмотр**. На CD-ROM перейдите в папку: drivers\Russian\Win9x. Потом щелкните по **ОК**. Щелчком по **Следующий** откройте следующее диалоговое окно. Потом опять щелкните по **Следующий**, откроется следующее диалоговое окно.
7. Подождите пока Windows не завершит установку, а потом щелкните по **Завершить**. Сейчас уже установлен драйвер, поддерживающий печать USB, но это не драйвер принтера.
8. Окно "Найдено новое устройство" откроется по второму разу. Подождите пока опять не сработает "Мастер добавления нового устройства". Теперь щелкните по кнопке **Отменить**. *Не устанавливайте драйвер принтера с помощью этого (второго) мастера!*
9. Просмотрите компакт-диск PagePro 1300W/PagePro 1350W Utilities & Documentation и дважды щелкните по **setup.exe**.
10. Продолжайте установку драйвера. Сейчас уже должен получиться выбор "USB001".

15

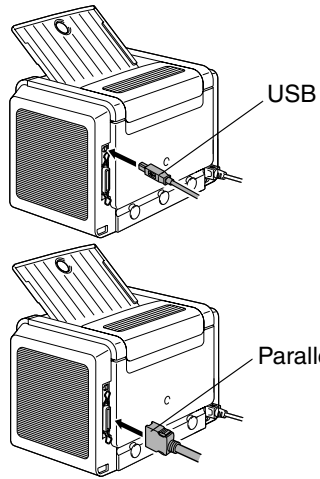

- Sluit uw PagePro 1300W/PagePro 1350W met een interfacekabel (parallel of USB) op uw pc aan. Mocht de wizard 'Nieuwe hardware gevonden' (Win2000/XP) of 'Nieuwe hardware toevoegen' (Win98/Me) op uw scherm verschijnen, annuleer deze dan.

LET OP

Installeer de stuur- en hulpprogramma's van de PagePro 1300W/PagePro 1350W niet met de wizard 'Nieuwe hardware gevonden' of 'Nieuwe hardware toevoegen'.

- Plaats de PagePro 1300W/PagePro 1350W Utilities & Documentation CD-ROM in het CD-ROM-station van uw pc.
- Het installatieprogramma op de CD-ROM start automatisch. Zo niet, ga dan met de Windows Verkenner naar de CD-ROM en dubbelklik op **setup.exe**.

LET OP

Installeer de stuur- en hulpprogramma's van de PagePro 1300W/PagePro 1350W niet met de wizard 'Printer toevoegen'.

- Volg de aanwijzingen op het scherm.
- Verwijder de CD-ROM na het installeren van de stuur- en hulpprogramma's en berg hem veilig op.

16

Ga naar de menubalk van Windows en selecteer:

- Start** () → **Instellingen** → **Printers**
- Klik met de rechter muisknop op het printericoontje van de PagePro 1300W/PagePro 1350W.
- Selecteer in het vervolgmenu: **Eigenschappen**
- Selecteer (Win98/Me) : **Printereigenschappen** (Win2000/XP) : **Afdrukvoorkeuren**
- Selecteer de tab **Paper** (Papier)
- Selecteer de standaard printerinstellingen die u wilt gebruiken zoals het mediaformaat, de afdrukrichting, etc.
- Klik op **Apply** (Toepassen)
- Klik op **OK** en sluit alle vensters daarna

17

Ga naar de menubalk van Windows en selecteer:

- Start** () → **Programma's**
- Selecteer: **PagePro 1300W/PagePro 1350W Utilities**
- Selecteer: **PagePro 1300W/PagePro 1350W Status**
- Selecteer de tab **Print**
- Selecteer in het vervolgmenu: **Print Status Sheet** (Statusvel afdrukken). Uw PagePro 1300W/PagePro 1350W drukt nu een statusvel af met alle statuscondities van het bedieningspaneel. Bewaar dit document in de buurt van uw printer voor toekomstig gebruik.
- Sluit het Statusscherm door te klikken op (het icoontje van het Statusscherm blijft op de menubalk van Windows staan).

Opmerkingen:

- Raadpleeg de gebruikershandleiding van de PagePro 1300W/PagePro 1350W (in pdf-formaat op de PagePro 1300W/PagePro 1350W Utilities & Documentation CD-ROM) voor gedetailleerde informatie over het werken met de printerdriver en het statusscherm, het gebruik van media, het vervangen van verbruiksartikelen, het onderhoud van de printer, het oplossen van problemen en de printer-specificaties.
- De Algemene handleiding omvat een overzicht van de wereldwijde locaties voor service en ondersteuning. Bovendien bevat zij informatie over internetverbindingen en het bestellen van goedgekeurde media en verbruiksartikelen.

Opmerking voor gebruikers van USB-poorten onder Windows 98/Me

Als u gebruikmaakt van een USB-aansluiting en u tijdens het installeren van de Windows 98 of Windows Me driver- en utilityprogramma's voor de KONICA MINOLTA PagePro 1300W/PagePro 1350W niet de USB-poort kunt selecteren, moet u de procedure voor het installeren van de CD-ROM annuleren en de CD-ROM met utility's en documentatie voor de PagePro 1300W/PagePro 1350W uit het CD-ROM station van de PC verwijderen. Ga dan als volgt tewerk:

- Neem de USB-kabel los aan de kant van de printer (niet aan de kant van de PC).
- Zet de printer en de PC uit. Zet beide weer aan. Wacht tot de PC en de printer bedrijfsklaar zijn.
- Leg de PagePro 1300W/PagePro 1350W Utilities & Documentation CD-ROM in het CD-ROM station van de PC. Wanneer het CD-ROM installatieprogramma verschijnt, moet u het annuleren.

- Verbind de USB-kabel met de printer. Nu verschijnt de wizard 'Nieuwe hardware gevonden'. Wacht totdat het scherm met de wizard 'Nieuwe hardware toevoegen' verschijnt. Klik dan op **Volgende**.
- Selecteer op het scherm 'Nieuwe hardware toevoegen' **Automatisch zoeken naar een betere driver (aanbevolen)**. Klik dan op **Volgende**.
- Windows Me:** Na een paar ogenblikken verschijnt er een lijst van USB **Printing Support drivers** op de CD-ROM. Selecteer één van de afgebeelde drivers (welke taal u selecteert is niet belangrijk). Klik op **OK**. **Windows 98:** Wacht tot het volgende dialoogvenster verschijnt en schakel het vakje in voor het opgeven van een locatie. Klik vervolgens op **Bladeren**. Blader op de CD-ROM naar: drivers\Dutch\Win9x. Klik vervolgens op **OK**. Klik daarna op **Volgende** om het volgende dialoogvenster op te roepen. Klik nogmaals op **Volgende** om het volgende dialoogvenster weer te geven.
- Wacht totdat Windows de installatie heeft afgesloten en klik dan op **Voltoeien**. U heeft nu de USB Printing Support driver geïnstalleerd (dit is niet hetzelfde als de printerdriver).
- De wizard 'Nieuwe hardware gevonden' verschijnt nu voor de tweede keer. Wacht totdat het (tweede) scherm met de wizard 'Nieuwe hardware toevoegen' verschijnt. Selecteer nu **Annuleren**. *Installeer de printerdriver niet met behulp van de (tweede) wizard!*
- Browse de PagePro 1300W/PagePro 1350W Utilities & Documentation CD-ROM met voor de en dubbelklik op **setup.exe**.
- Ga verder met het installeren van de driver. U dient nu 'USB001' te kunnen selecteren.

(4136-7749-01Q)

15

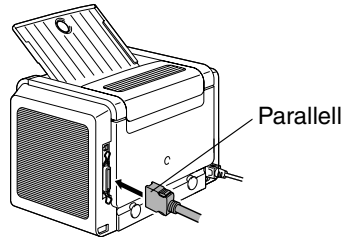
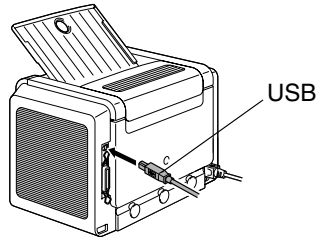

1. Anslut din PagePro 1300W/PagePro 1350W till datorn med hjälp av en gränssnittskabel (parallell eller USB). Avbryt om guiden 'Hittade ny maskinvara' (Win2000/XP) eller 'Lägg till ny maskinvara' (Win98/Me) visas på datorn.

FÖRSIKTIGHET

Använd inte guiden 'Hittade ny maskinvara' eller 'Lägg till ny maskinvara' för att installera drivrutiner och verktygsprogram för PagePro 1300W/PagePro 1350W.

2. Sätt i CD-ROM-skivan PagePro 1300W/PagePro 1350W Utilities & Documentation i datorns CD-ROM-enhet.
3. Installationsprogrammet på CD-ROM-skivan startar automatiskt. Om inte, öppna Utforskaren, bläddra till CD-ROM-enheten och dubbelklicka på **setup.exe**.

FÖRSIKTIGHET

Använd inte guiden 'Lägg till skrivare' för att installera drivrutiner och verktygsprogram för PagePro 1300W/PagePro 1350W.

4. Följ anvisningarna på skärmen.
5. Ta ut CD-ROM-skivan och förvara den på ett säkert ställe när drivrutiner och verktygsprogram installerats.



16

I Windows verktygsfält väljer du:

1. **Start** () → **Inställningar** → **Skrivare**
2. Högerklicka på ikonen för PagePro 1300W/PagePro 1350W
3. I rullgardinsmenyn väljer du **Egenskaper**
4. Välj (Win98/Me) : **Skrivaregenskaper**
(Win2000/XP) : **Utskriftsegenskaper**
5. Välj fliken **Paper** (Papper)
6. Välj de standardinställningar du använder för skrivaren, som mediaformat, orientering av media m.m.
7. Klicka på **Apply** (Verkställ)
8. Klicka på **OK** och stäng alla fönster som visas därefter

17

I Windows verktygsfält väljer du:

1. **Start** () → **Program**
2. Välj: **PagePro 1300W/PagePro 1350W verktygsprogram**
3. Välj: **PagePro 1300W/PagePro 1350W status**
4. Välj fliken **Print** (Skrivare)
5. I rullgardinsmenyn väljer du **Skriva ut statusark**. Din PagePro 1300W/PagePro 1350W skriver då ut ett statusark som visar alla statuslägen för kontrollpanelen. Förvara dokumentet i närheten av skrivaren som referensmaterial.
6. Stäng statusvisningen genom att klicka på  (symbolen för statusvisning stannar kvar i Windows verktygsfält).

Noteringar :

- I användarhandboken för PagePro 1300W/PagePro 1350W (i pdf-format på CD-ROM-skivan PagePro 1300W/PagePro 1350W Utilities & Documentation) finns närmare information om hur man arbetar med skrivardrivrutinen, arbetar med statusvisningen, använder media, byter ut förbrukningsmaterial, underhåller skrivaren samt felsökning och skrivarens specifikationer.
- Den allmänna informationsguiden anger var man kan få service och support i många delar av världen. Den innehåller även information om Internet och var man kan beställa godkänd media och förbrukningsmaterial.

Meddelande till USB-användare med Windows 98/Me

Om du använder USB-anslutning och inte kan välja USB-porten vid installation av drivrutin och verktygsprogram för KONICA MINOLTA PagePro 1300W/PagePro 1350W under Windows 98 eller Windows Me, avbryt installationsförfarandet från CD-ROM-skivan och mata ut CD-ROM-skivan med verktygsprogram och dokumentation för PagePro 1300W/PagePro 1350W ur datorns CD-ROM-enhet. Gör sedan följande:

1. Koppla loss USB-kabeln från skrivaren (låt den sitta kvar i datorn).
2. Stäng av skrivare och dator. Slå därefter på båda igen. Vänta tills dator och skrivare är klara.
3. Sätt i CD-ROM-skivan med verktygsprogram och dokumentation för PagePro 1300W/PagePro 1350W i datorns CD-ROM-enhet. Avbryt installationsprogrammet på CD-ROM-skivan när det visas.

4. Anslut USB-kabeln till skrivaren. Nu visas guiden "Hittade ny maskinvara". Vänta tills skärmbilden med guiden "Lägga till ny maskinvara" visas. Klicka sedan på **Nästa**.
5. Markera på skärmbilden "Lägga till ny maskinvara" **Sök automatiskt efter drivrutin (Rekommenderas)**. Klicka sedan på **Nästa**.
6. **Windows Me:** Efter en liten stund visas en lista över **USB-drivrutiner för utskriftsstöd** på CD-ROM-skivan. Välj en av de drivrutiner som visas (vilket språk som väljs har ingen betydelse). Klicka på **OK**.
Windows 98: Markera i nästa dialogruta "Ange sökväg" och klicka därefter på **Bläddra**. Bläddra på CD-ROM-skivan och gå till: drivers\Swedish\Win9x. Klicka sedan på **OK**. Klicka på **Nästa** för att visa nästa dialogruta. Klicka på **Nästa** igen för att visa nästa dialogruta.
7. Vänta tills Windows avslutat installationen och klicka sedan på **Avsluta**. Du har nu installerat USB-drivrutinen för utskriftsstöd (detta är inte skrivardrivrutinen).
8. Guiden "Hittade ny maskinvara" visas för andra gången. Vänta tills (den andra) skärmbilden med guiden "Lägga till ny maskinvara" visas.
Välj där **Avbryt**. *Installera inte skrivardrivrutinen med hjälp av (den andra) guiden!*
9. Bläddra på CD-ROM-skivan med verktygsprogram och dokumentation för PagePro 1300W/PagePro 1350W och dubbelklicka på **setup.exe**.
10. Fortsätt med installationen av drivrutinen. Du ska nu kunna välja "USB001".

(4136-7749-01R)

Norwegian

15

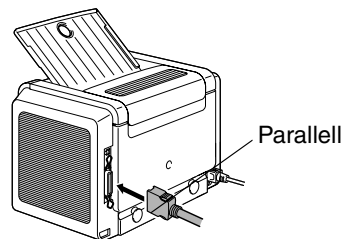
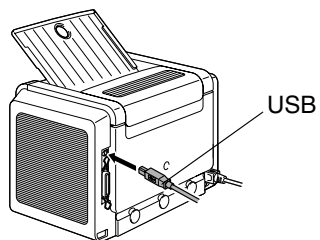

1. Koble PagePro 1300W/PagePro 1350W til PCen din ved hjelp av en grensesnittkabel (parallell- eller USB-kabel). Hvis 'Veiviser for funnet maskinvare' (Win2000/XP) eller 'Veiviser for maskinvareinstallasjon' (Win98/Me) starter på PCen, avbryter du den.

FORSIKTIG

Ikke bruk 'Veiviser for funnet maskinvare' eller 'Veiviser for maskinvareinstallasjon' til å installere driveren og verktøyene for PagePro 1300W/PagePro 1350W.

2. Sett inn CD-ROMen PagePro 1300W/PagePro 1350W Utilities & Documentation i CD-ROM-stasjonen på PCen.
3. Installasjonsprogrammet på CD-ROMen starter automatisk. Hvis ikke, åpner du Windows Explorer, blar gjennom til CD-ROMen og dobbeltklikker på **setup.exe**.

FORSIKTIG

Ikke bruk 'Veiviser for skriverinstallasjon' til å installere driveren og verktøyene for PagePro 1300W/PagePro 1350W.

4. Følg instruksjonene på skjermen.
5. Når driveren og verktøyene er installert, tar du CD-ROMen og legger den på et trygt sted.



16

Fra menylinjen i Windows velger du dette:

1. **Start** () → **Innstillinger** → **Skrivere**.
2. Høyreklikk på skriverikonet PagePro 1300W/PagePro 1350W.
3. Velg **Egenskaper** på rullegardinmenyen.
4. Velg (Win98/Me): **Skriveregenskaper** (Win2000/XP): **Utskriftsinnstillinger**.
5. Velg kategorien **Paper** (Papir).
6. Bruk standardinnstillingene som du ønsker for skriveren, for eksempel papirformat, papirretning osv.
7. Klikk på **Apply** (Bruk).
8. Klikk på **OK**, og lukk alle påfølgende vinduer.

17

Fra menylinjen i Windows velger du dette:

1. **Start** () → **Programmer**.
2. Velg **Verktøy for PagePro 1300W/PagePro 1350W**.
3. Velg **Status for PagePro 1300W/PagePro 1350W**.
4. Velg kategorien **Print** (Skriver).
5. Velg **Skriv ut statusark** på rullegardinmenyen. Et statusark skrives ut på PagePro 1300W/PagePro 1350W. Alle innstillinger på kontrollpanelet vises. Legg dette arket i nærheten av skriveren slik at du kan se på det ved behov.
6. Lukk statusvinduet ved å klikke på  (ikonet vises fortsatt på menylinjen i Windows).

Merknader:

- Slå opp i brukerhåndboken for PagePro 1300W/PagePro 1350W (i PDF-format på CD-ROMen PagePro 1300W/PagePro 1350W Utilities & Documentation) hvis du ønsker detaljert informasjon om hvordan du bruker skriverdriveren, statusvinduet og materiale og skifter forbruksartikler, vedlikeholder skriveren og søker etter feil. I tillegg får du informasjon om skrivervespesifikasjoner.
- Håndboken Generell informasjon inneholder en liste over hvor det er mulig å få service og støtte rundt om i verden. Den inneholder også informasjon om hvordan godkjent materiale og forbruksartikler bestilles via Internett.

Merknad for brukere av Windows 98/Me med USB

Hvis du bruker USB-tilkobling og ikke kan velge USB-utgangen under installeringen av driveren og verktøyene for KONICA MINOLTA PagePro 1300W/PagePro 1350W i Windows 98 eller Windows Me, må du avbryte CD-ROM-installeringen og ta ut CD-ROM-en PagePro 1300W/PagePro 1350W Utilities & Documentation fra PC-ens CD-ROM-spiller. Gjør deretter følgende:

1. Koble USB-kabelen fra skriveren (den skal fortsatt være tilkoblet PC-en).
2. Slå av skriveren og PC-en. Slå både skriver og PC på igjen. Vent til PC-en og skriveren er klargjort.
3. Legg CD-ROM-en PagePro 1300W/PagePro 1350W Utilities & Documentation i PC-ens CD-ROM-spiller. Når CD-ROM-ens installeringsprogram starter, avbryter du det.
4. Koble USB-kabelen til skriveren. Veiviseren Ny maskinvare funnet vises. Vent til vinduet med veiviseren Legg til ny maskinvare vises. Klikk deretter på **Neste**.

5. I vinduet Legg til ny maskinvare velger du **Automatisk søk etter en bedre driver (anbefales)**. Klikk på **Neste**.
6. **Windows Me:** Etter en stund vises det en liste over **drivere som støtter USB-utskrift** på CD-ROM-en. Velg en av driverne (det valgte språket har ingen betydning). Klikk på **OK**.
Windows 98: Når neste dialogboks vises, merker du av for 'Angi en plassering' og klikker på **Bla gjennom**. Bla gjennom innholdet på CD-ROM-en, og gå til: drivers\Norwegian\Win9x. Deretter klikker du på **OK**. Klikk på **Neste** slik at neste dialogboks vises. Klikk på **Neste** på nytt.
7. Vent til Windows har avsluttet installasjonen, og klikk deretter på **Fullfør**. Du har nå installert støttdriveren for USB-utskrift (dette er ikke skriverdriveren).
8. Veiviseren Funnet ny maskinvare vises for andre gang. Vent til (det andre) vinduet med veiviseren Legg til ny maskinvare vises. Velg **Avbryt**. *Installer ikke skriverdriveren med (den andre) veiviseren.*
9. Bla gjennom CD-ROM-en PagePro 1300W/PagePro 1350W Utilities & Documentation, og dobbeltklikk på **setup.exe**.
10. Installer driveren. Du bør nå være i stand til å velge 'USB001'.

(4136-7749-01S)

15

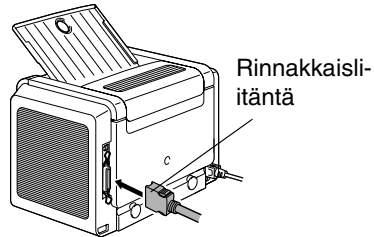
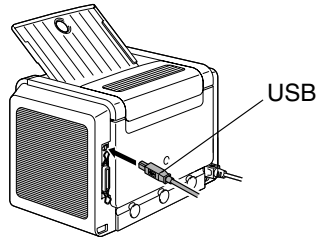

1. Yhdistä PagePro 1300W/PagePro 1350W tietokoneeseen käyttämällä liitäntäkaapelia (rinnakkais- tai USB-kaapeli). Jos tietokoneen ohjattu uuden laitteen asentamis- tai lisäämistoiminto käynnistyy, peruuta se.

HUOMAUTUS

Älä asenna PagePro 1300W/PagePro 1350W-ohjaimia ja -apuohjelmia ohjatun uuden laitteen asentamis- ta lisäämistoiminnon avulla.

2. Aseta PagePro 1300W/PagePro 1350W Utilities & Documentation -CD-ROM-levy tietokoneen CD-ROM-asemaan.
3. CD-ROM-levyn asennustoiminto käynnistyy automaattisesti. Jos näin ei käy, selaa CD-ROM-levyä Resurssienhallinnan avulla ja kaksoisnapsauta **setup.exe**-kuvaketta.

HUOMAUTUS

Älä asenna PagePro 1300W/PagePro 1350W-ohjaimia ja -apuohjelmia ohjatun tulostimen lisäämistoiminnon avulla.

4. Noudata näyttöön tulevia ohjeita.
5. Kun ohjain ja apuohjelmat on asennettu, poista CD-ROM-levy asemasta ja talleta se varmaan paikkaan.



16

Valitse Windowsin valikkoriviltä

1. Käynnistä () → **Asetukset** → **Tulostimet**
2. Napsauta hiiren kakkospainikkeella PagePro 1300W/PagePro 1350W -tulostimen kuvaketta.
3. Valitse avattavasta valikosta **Properties**.
4. Valitse Win98/Me:ssä: **Tulostimen ominaisuudet**
Win2000/XP:ssä: **Tulostusvalinnat**
5. Valitse **Paper**-välilehti.
6. Valitse haluamasi tulostusasetukset, kuten paperikoko ja suunta.
7. Napsauta **Apply** (Käytä)-painiketta.
8. Napsauta **OK** ja kuittaa kaikki seuraavat ikkunat.

17

Valitse Windowsin valikkoriviltä

1. Käynnistä () → **Ohjelmat**
2. Valitse: **PagePro 1300W/PagePro 1350W Utilities**
3. Valitse: **PagePro 1300W/PagePro 1350W Status**
4. Valitse **Printer**-välilehti.
5. Valitse avattavasta valikosta **Print Status Sheet** PagePro 1300W/PagePro 1350W tulostaa testisivun, jossa kaikki ohjauspaneelissa tehdyt asetukset näkyvät. Säilytä tämä asiakirja tulostimen lähellä tulevaa käyttöä varten.
6. Sulje tilinäyttö napsauttamalla  -painiketta. Tiläkuvake jää Windowsin valikkopalkkiin.

Huomautuksia:

- PagePro 1300W/PagePro 1350W :n käyttöoppaassa on lisätietoja tulostimen ohjaimen, tilaikkunan ja tulostusmateriaalien käyttämisestä, tarvikkeiden vaihtamisesta, tulostimen huollosta, ongelmien ratkaisemisesta ja tulostimen teknisistä tiedoista. Käyttöopas on pdf-muodossa PagePro 1300W/PagePro 1350W Utilities & Documentation -CD-ROM-levyllä.
- Yleisessä käyttöoppaassa on lueteltu huolto- ja tukipisteet eri puolilla maailmaa. Lisäksi siinä on tietoja Internet-sivustoista, hyväksytyjen tulostusmateriaalien tilaamisesta ja tarvikkeista.

Huomautus Windows 98/Me -käyttöjärjestelmän ja USB-väylän käyttäjille

Jos käytät USB-väylää etkä voi valita USB-väylää KONICA MINOLTA PagePro 1300W/PagePro 1350W -ohjaimen ja -apuohjelmien asentamisen aikana Windows 98- tai Windows Me -ympäristössä, peruuta asentaminen CD-ROM-levyn avulla sekä poista PagePro 1300W/PagePro 1350W Utilities & Documentation -CD-ROM-levy tietokoneen CD-ROM-asemasta. Toimi seuraavasti:

1. Irrota USB-kaapeli tulostimesta. Älä kuitenkaan irrota kaapelia tietokoneesta.
2. Katkaise virta tulostimesta ja tietokoneesta. Käynnistä molemmat laitteet uudelleen. Odota, kunnes tietokone ja tulostin ovat käytövalmiita.
3. Aseta PagePro 1300W/PagePro 1350W Utilities & Documentation-CD-ROM-levy tietokoneen CD-ROM-asemaan. Kun CD-ROM-levyn asennustoiminto käynnistyy, sulje se.
4. Yhdistä USB-kaapeli kirjoittimeen. Ohjattu uuden laitteen asennustoiminto käynnistyy. Odota, kunnes ohjattu uuden laitteen asennustoiminto tulee näyttöön. Valitse sitten **Seuraava**.

5. Valitse Lisää uusi laite -ikkunasta **Etsi automaattisesti parasta ohjainta (suosittus)** -vaihtoehto. Valitse sitten **Seuraava**.
6. **Windows Me:** Hetken kuluttua näyttöön tulee luettelo CD-ROM-levyn sisältämistä **tulostinohjaimista**. Valitse jokin näistä ohjaimista. Kielellä ei ole merkitystä. Napsauta **OK**.
Windows 98: Kun seuraava valintaikkuna tulee näkyviin, valitse Valitse sijainti -ruutu ja napsauta **Selaa**-painiketta. Siirry CD-ROM-levyn drivers\FinnishWin9x-hakemistoon. Napsauta **OK**-painiketta. Saat näyttöön seuraavan valintaikkunan napsauttamalla **Seuraava**-painiketta ja vielä seuraavan valintaikkunan napsauttamalla uudelleen **Seuraava**-painiketta.
7. Odota, kunnes Windows viimeistelee asennuksen ja valitse Valmis. Olet nyt asentanut USB-tulostusohjaimen. Se ei ole tulostimen ohjain.
8. Ohjattu uuden laitteen asennustoiminto käynnistyy uudelleen. Odota, kunnes ohjattu uuden laitteen asennustoiminto tulee näyttöön uudelleen.
Valitse nyt **Peruuta**. Älä asenna **tulostinohjainta** käyttämällä näyttöön uudelleen tulevaa toimintoa!
9. Selaa PagePro 1300W/PagePro 1350W Utilities & Documentation-CD-ROM-levyä ja kaksoisnapsauta **setup.exe**-kuvaketta.
10. Jatka ohjaimen asentamista. USB001-vaihtoehdon pitäisi nyt olla valittavissa.

(4136-7749-01T)

15

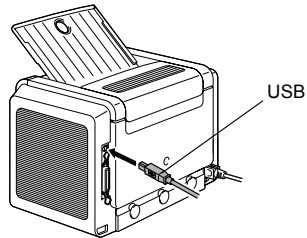

USB

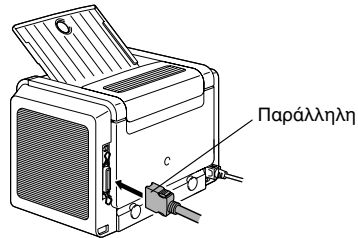

Παράλληλη

1. Συνδέστε τον PagePro 1300W/PagePro 1350W στον υπολογιστή σας με το ανάλογο καλώδιο σύνδεσης (παράλληλης ή USB). Εάν εμφανιστεί ο οδηγός "Εντοπίστηκε νέο υλικό" (Win2000/XP) ή "Προσθήκη νέου υλικού" (Win98/Me) στον υπολογιστή σας, ακυρώστε τον.

ΠΡΟΣΟΧΗ

Μη χρησιμοποιήσετε τον οδηγό "Εντοπίστηκε νέο υλικό" ή "Προσθήκη νέου υλικού" για την εγκατάσταση των οδηγών εκτύπωσης και των εφαρμογών του PagePro 1300W/PagePro 1350W.

2. Εισάγετε το CD-ROM PagePro 1300W/PagePro 1350W Utilities & Documentation στη μονάδα CD-ROM του υπολογιστή σας.
3. Ο Οδηγός Εγκατάστασης θα ξεκινήσει αυτόματα από το CD-ROM. Εάν δεν ξεκινήσει, ανοίξτε το CD-ROM από την Εξερεύνηση των Windows και διπλοπατήστε στο εικονίδιο **setup.exe**.

ΠΡΟΣΟΧΗ

Μη χρησιμοποιήσετε τον οδηγό "Προσθήκη Εκτυπωτή" για την εγκατάσταση των οδηγών εκτύπωσης και των εφαρμογών του PagePro 1300W/PagePro 1350W.

4. Ακολουθήστε τις οδηγίες στην οθόνη σας.
5. Αφού εγκατασταθούν ο οδηγός και οι εφαρμογές, βγάλτε το CD-ROM από τη μονάδα και αποθηκεύστε το σε ασφαλή τοποθεσία.

16

Από τη γραμμή μενού των Windows, επιλέξτε:

1. Έναρξη () → Ρυθμίσεις → Εκτυπωτές
2. Κάντε δεξί κλικ το εικονίδιο του PagePro 1300W/PagePro 1350W
3. Επιλέξτε **Ιδιότητες από τη λίστα που εμφανίζεται**
4. Επιλέξτε (Win98/Me) : **Ιδιότητες Εκτυπωτή** (Win2000/XP) : **Προτιμήσεις Εκτύπωσης**
5. Επιλέξτε την καρτέλα **Paper** (Χαρτί)
6. Επιλέξτε τις προκαθορισμένες επιλογές που θα χρησιμοποιείτε, όπως το μέγεθος χαρτιού, τον προσανατολισμό του κτλ.
7. Επιλέξτε **Apply** (Εφαρμογή)
8. Πατήστε **OK** και κλείστε όλα τα επόμενα παράθυρα

17

Από τη γραμμή μενού των Windows, επιλέξτε:

1. Έναρξη () → Προγράμματα
2. Επιλέξτε: **PagePro 1300W/PagePro 1350W Utilities**
3. Επιλέξτε: **PagePro 1300W/PagePro 1350W Status**
4. Επιλέξτε την καρτέλα **Print** (Εκτυπωτής)
5. Από την πτυσσόμενη λίστα, επιλέξτε **Εκτύπωση Φύλλου Κατάστασης**. Ο PagePro 1300W/PagePro 1350W εκτυπώνει ένα φύλλο κατάστασης, στο οποίο αναγράφονται όλες οι πιθανές καταστάσεις του πίνακα ελέγχου. Διατηρείτε αυτό το έγγραφο κοντά στον εκτυπωτή για σύντομη αναφορά.
6. Κλείστε το Status Display πατώντας το πλήκτρο (το εικονίδιο του Status Display παραμένει στη γραμμή μενού των Windows).

Σημειώσεις :

- Μελετήστε το Εγχειρίδιο Χρήστη του PagePro 1300W/PagePro 1350W (θα το βρείτε σε μορφότυπο pdf στο CD-ROM PagePro 1300W/PagePro 1350W Utilities & Documentation) για λεπτομερείς πληροφορίες σχετικά με τη χρήση του οδηγού εκτύπωσης, του Status Display και των μέσων εκτύπωσης, την αντικατάσταση των αναλωσίμων, τη συντήρηση του εκτυπωτή, την αντιμετώπιση προβλημάτων και τις προδιαγραφές του εκτυπωτή.
- Ο Οδηγός Γενικής Ενημέρωσης απαριθμεί σημεία τεχνικής εξυπηρέτησης και υποστήριξης σε πολλές περιοχές του κόσμου. Επίσης περιέχει πληροφορίες σχετικά με διαδικτυακές ιστοσελίδες, εγκεκριμένα μέσα εκτύπωσης και αναλώσιμα.

Σημείωση για χρήστες USB σε λειτουργικό 98/Me

Εάν χρησιμοποιείτε σύνδεση USB και δε μπορείτε να επιλέξετε τη θύρα USB κατά την εγκατάσταση του οδηγού KONICA MINOLTA PagePro 1300W/PagePro 1350W και των εφαρμογών σε Windows 98 ή Windows Me, ακυρώστε τη διαδικασία εγκατάστασης από το CD-ROM και αφαιρέστε το CD-ROM PagePro 1300W/PagePro 1350W Utilities & Documentation από τη μονάδα CD-ROM του υπολογιστή σας. Στη συνέχεια, ακολουθήστε την εξής διαδικασία :

1. Αποσυνδέστε το καλώδιο USB από το πλευρό του εκτυπωτή (αφήστε το συνδεδεμένο στον υπολογιστή).
2. Σβήστε τον εκτυπωτή και τον υπολογιστή. Στη συνέχεια, ανάψτε τους ξανά και τους δύο. Περιμένετε ώπου να ολοκληρωθεί η εκκίνηση και των δύο.

3. Εισάγετε το CD-ROM PagePro 1300W/PagePro 1350W Utilities & Documentation στη μονάδα CD-ROM του υπολογιστή σας. Όταν εμφανιστεί ο Οδηγός Εγκατάστασης από το CD-ROM, ακυρώστε τον.
4. Συνδέστε το καλώδιο USB στον εκτυπωτή. Τώρα εμφανίζεται ο οδηγός 'Εντοπίστηκε νέο υλικό'. Περιμένετε ώπου να εμφανιστεί η οθόνη 'Προσθήκη νέου υλικού'. Μετά πιέστε **Επόμενο**.
5. Στην οθόνη 'Προσθήκη νέου υλικού', επιλέξτε **Αναζήτηση του καλύτερου προγράμματος οδήγησης για τη συσκευή σας**. (Προτείνεται). Μετά πιέστε **Επόμενο**.
6. Μετά από λίγο, θα εμφανιστεί στο CD-ROM μια λίστα από **Οδηγούς Υποστήριξης Εκτύπωσης USB**. Επιλέξτε έναν από τους οδηγούς που εμφανίζονται (δεν έχει σημασία ποια γλώσσα θα επιλέξετε). Πιέστε **OK**.
7. Περιμένετε ώπου να ολοκληρώσουν την εγκατάσταση τα Windows και στη συνέχεια πιέστε **Τέλος**. Έχετε τώρα εγκαταστήσει την Υποστήριξη Εκτύπωσης USB (αυτό δεν είναι το πρόγραμμα οδήγησης του εκτυπωτή).
8. Ο οδηγός 'Εντοπίστηκε νέο υλικό' εμφανίζεται για δεύτερη φορά. Περιμένετε ώπου να εμφανιστεί η (δεύτερη) οθόνη 'Προσθήκη νέου υλικού'. Τώρα, επιλέξτε **Ακύρωση**. *Μην εγκαταστήσετε το πρόγραμμα οδήγησης του εκτυπωτή χρησιμοποιώντας τον (δεύτερο) οδηγό!*
9. Περιηγηθείτε στο CD-ROM PagePro 1300W/PagePro 1350W Utilities & Documentation και διπλοπατήστε στο εικονίδιο **setup.exe**.
10. Προχωρήστε στην εγκατάσταση του προγράμματος οδήγησης. Τώρα θα πρέπει να μπορείτε να επιλέξετε 'USB001'.

(4136-7749-01U)

15

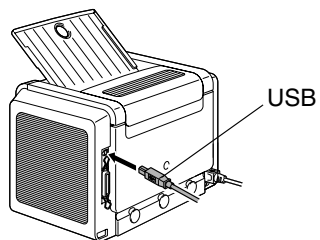

USB

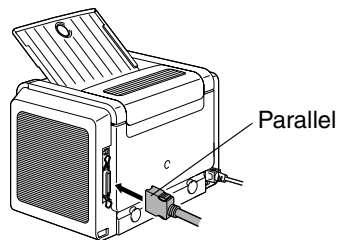

Parallel

1. Tilslut PagePro 1300W/PagePro 1350W til din PC ved hjælp af et interfacekabel (parallelt eller USB). Hvis guiden 'Ny hardware fundet' (Win2000/XP) eller 'Tilføj ny hardware' (Win98/Me) går i gang på PC'en, skal du annullere den.

OBS

Brug ikke guiden 'Ny hardware fundet' eller 'Tilføj ny hardware' til at installere PagePro 1300W/PagePro 1350W driver og hjælpeprogrammer.

2. Sæt CD-ROM'en PagePro 1300W/PagePro 1350W Utilities & Documentation i PC'ens CD-ROM drev.
3. Programmet CD-ROM Installer starter automatisk. Hvis det ikke sker, så brug Windows Explorer til at gennemse CD-ROM'en og dobbeltklik på **setup.exe**.

OBS

Brug ikke guiden 'Tilføj printer' til at installere PagePro 1300W/PagePro 1350W driver og hjælpeprogrammer.

4. Følg instruktionerne på skærmen.
5. Når driveren og hjælpeprogrammerne er installeret, skal du tage CD-ROM'en ud af drevet og opbevare den et sikkert sted.

16

Vælg i Windows menubjælken:

1. **Start** () → **Indstillinger** → **Printere**
2. Højreklik på PagePro 1300W/PagePro 1350W printer-ikonet
3. Vælg i rullelisten **Egenskaber**
4. Vælg (Win98/Me) : **Printer Properties**
(Win2000/XP) : **Printing Preferences**
5. Vælg fanebladet **Paper**
6. Vælg de printerindstillinger, som du vil bruge, f.eks. papirstørrelse, papirorientering etc.
7. Klik på **Apply** (Anvend)
8. Klik på **OK** og luk alle efterfølgende vinduer

17

Vælg i Windows menubjælken:

1. **Start** () → **Programmer**
2. Vælg: **PagePro 1300W/PagePro 1350W Utilities**
3. Vælg: **PagePro 1300W/PagePro 1350W Status**
4. Vælg fanebladet **Printer**
5. Vælg i rullelisten **Print Status Sheet**. PagePro 1300W/PagePro 1350W printer et statusark, der viser alle situationer vedrørende betjeningspanelet. Opbevar dette dokument i nærheden af printeren for senere opslag.
6. Luk vinduet Status Display ved et klik på (ikonet Status Display forbliver i Windows menubjælken).

Bemærk :

- Der henvises til PagePro 1300W/PagePro 1350W User's Guide (i pdf format på CD-ROM'en PagePro 1300W/PagePro 1350W Utilities & Documentation) for nærmere information om brug af printerdriver, statusdisplay, papir/medier, udskiftning af forbrugsstoffer og vedligeholdelse af printeren samt fejlfinding; desuden findes printerspecifikationer her.
- Generel brugervejledning indeholder oplysninger om kilde til service og support i mange dele af verden. Denne brugervejledning indeholder også information om internettet og godkendte medier og forbrugsstoffer til printeren.

Til brugere af USB sammen med Windows 98/Me

Hvis du bruger en USB-tilslutning, og det i Windows 98 eller Windows Me ikke er muligt at vælge USB-porten ved installering af driveren og hjælpeprogrammerne til KONICA MINOLTA PagePro 1300W/PagePro 1350W, skal du annullere cd-rom installeringsproceduren og tage cd-rom'en PagePro 1300W/PagePro 1350W Utilities & Documentation ud af PC'ens cd-rom drev. Benyt derefter følgende fremgangsmåde:

1. Tag USB-kablets stik ud af printeren (lad stikket i computeren sidde).
2. Sluk printeren og computeren. Tænd derefter begge enheder igen. Vent, indtil computeren og printeren er klar.
3. Sæt cd-rom'en PagePro 1300W/PagePro 1350W Utilities & Documentation i computerens cd-rom drev. Annullér cd-rom installeringsprogrammet, når det vises på skærmen.
4. Sæt USB-kablets stik i printeren. Nu åbnes guiden 'Der er fundet ny hardware'. Vent, indtil guiden 'Tilføj ny hardware' vises på skærmen. Klik så på **Næste**.

5. Vælg i skærbilledet 'Tilføj ny hardware' punktet **Søge automatisk efter en bedre driver (Anbefales)**. Klik så på **Næste**.
6. **Windows Me** : Efter et øjeblik vises fra cd-rom'en drivere til **Understøttelse af USB-udskrivning**. Vælg en af de viste drivere (det har ingen betydning, hvilket sprog der er valgt). Klik på **OK**.
Windows 98 : Når den næste dialog vises, så sæt kryds i boksen 'Angiv placering' og klik så på **Gennemse**. Gennemse cd-rom'ens indhold og gå til: drivers\Danish\Win9x. Klik så på **OK**. Klik på **Næste** for at få vist næste dialog. Klik igen på **Næste** for at få vist næste dialog.
7. Vent, indtil Windows har udført installeringen, og klik så på **Udfør**. Nu er driveren til understøttelse USB-udskrivning installeret (dette er ikke printerdriveren).
8. Guiden 'Der er fundet ny hardware' vises endnu engang. Vent, indtil guiden 'Tilføj ny hardware' vises på skærmen (for anden gang).
Vælg nu **Annullér**. *Vælg ikke **printerdriveren** ved brug af denne (anden) visning af guiden!*
9. Gennemse cd-rom'en PagePro 1300W/PagePro 1350W Utilities & Documentation og dobbeltklik på filen **setup.exe**.
10. Fortsæt med installeringen af driver. Nu skulle du kunne vælge 'USB001'.

(4136-7749-01V)

Printed in China