

Pronto Riferimento

(7/2006)

Marchi depositati

Microsoft, Windows, il logo Windows, Windows Media e Outlook sono marchi o marchi registrati di Microsoft Corporation per USA e/o altri paesi. Intel é un marchio registrato di Intel Corporation o delle sue sussidiarie negli Stati Uniti e negli altri paesi. Tutti i marchi e nomi di prodotto sono marchi depositati del loro proprietario rispettivo.

Nota

Tutti modificazioni o cambi in questo guido sono riservati senza preavviso.

Tavola dei Contenuti

Prefazione	iv
Capitolo 1 Partenza	1-1
Avviare il computer	1-1
Collegamento alla corrente alternata	1-1
Aprire la copertura	1-2
Accendere/Spegnere il computer	1-3
Uno sguardo al computer	1-4
Componenti sulla parte destra	1-4
Componenti sulla parte sinistra	1-4
Componenti sul retro	1-4
Componenti sul fondo	1-5
Componenti Top-aperto	1-6
Capitolo 2 Operare il vostro Computer	2-1
Avviare e fermare il computer	2-1
Usare i Tasti Rapidi	2-2
Uso della tastiera	2-3
Tasti di controllo del cursore	2-3
Tastierino Numerico	2-3
Tasto Fn	2-4
Tasti caldi	2-4
Uso del Touchpad	2-5
Uso del Unità DVD	2-5
Inserire e rimuovere un DVD	2-5

	Usare le caratteristiche Video.....	2-6
	Usare delle caratteristiche Audio	2-6
	Collegare dispositivi Audio.....	2-6
	Usare delle Caratteristiche di Comunicazione	2-7
	Usare del Modem.....	2-7
	Usare di LAN.....	2-8
	Usare di WLAN	2-9
Capitolo 3	Amministratore dell' Energia	3-1
	Gruppo batteria.....	3-1
	Caricare il gruppo batteria.....	3-1
	Inizializzare il gruppo batteria.....	3-2
	Controllare il livello della batteria	3-3
	Sostituire il gruppo batteria.....	3-3
	Segnali di batteria scarica e rimedi	3-4
	Amministrazione dell' energia.....	3-5
	Suggerimenti per il risparmio di energia.....	3-5
Capitolo 4	Espandere il vostro Computer.....	4-1
	Collegare dispositivi periferici	4-1
	Usare la ExpressCards.....	4-2
Capitolo 5	Usare il Setup di BIOS	5-1
	Avviare l' Setup	5-1
	Menu Main	5-1
	Menu Advanced	5-1
	Menu Security	5-2
	Menu Boot.....	5-3
	Menu Exit.....	5-3
Capitolo 6	Installare i Drivers del Software	6-1
	Come usare il CD	6-1
Capitolo 7	Avere cura del Computer	7-1
	Istruzioni per il posizionamento	7-1
	Istruzioni generali.....	7-2

Istruzioni per la pulizia.....	7-2
Istruzioni per il gruppo batteria.....	7-3
In viaggio	7-3

Capitolo 8 Soluzioni di problemi.....8-1

Soluzione di problemi comuni	8-1
Problemi di batteria.....	8-1
Problemi del drive di DVD	8-2
Problemi di display	8-3
Problemi di ExpressCard.....	8-4
Problemi di dispositivi hardware.....	8-4
Problemi di drive del disco rigido.....	8-4
Problemi di tastiera, mouse e Touchpad	8-5
Problemi di LAN.....	8-6
Problemi di WLAN	8-6
Problemi di Modem.....	8-7
Problemi di amministrazione dell' energia	8-8
Problemi di Software.....	8-8
Problemi di suono	8-9
Problemi di Startup	8-10
Altri problemi.....	8-11
Resetare il computer.....	8-11

Prefazione

Questa *Pronto Riferimento* fornisce utili e pratiche informazioni sul vostro computer. Per approfondimenti dettagliati, fare riferimento al *User's Manual* in Inglese.

- Capitolo 1, **Partenza**, vi guida attraverso le procedure per avere il computer pronto ed introduce brevemente i componenti esterni del computer.
- Capitolo 2, **Operare il vostro Computer**, fornisce informazioni sull'uso del computer.
- Capitolo 3, **Amministratore dell' Energia**, vi insegna come gestire efficacemente l'energia.
- Capitolo 4, **Espandere il vostro Computer**, fornisce istruzioni sull'installazione e l'uso di dispositivi opzionali per espandere le funzioni del computer.
- Capitolo 5, **Usare il Setup di BIOS**, vi insegna come usare la Setup per configurare le regolazioni di BIOS (Basic Input/Output System) del computer.
- Capitolo 6, **Installare i Drivers del Software**, descrive come installare i drivers in modo da sfruttare al meglio le caratteristiche uniche del vostro computer.
- Capitolo 7, **Avere cura del Computer**, da suggerimenti per la cura e la manutenzione.
- Capitolo 8, **Soluzione di problemi**, fornisce soluzioni a problemi comuni che potreste incontrare usando il computer.

Partenza

Questo capitolo vi guida attraverso le procedure per avere il computer pronto per l'uso ed introduce brevemente i componenti esterni del computer.

Avviare il computer

Collegamento alla corrente alternata

ATTENZIONE: Usare solo l'adattatore CA incluso nel vostro computer. L'uso di altri adattatori CA potrebbe danneggiare il vostro computer.

1. Assicurarsi che il computer sia spento.
2. Collegare il cavo DC dell'adattatore CA al connettore di alimentazione del computer (❶).
3. Collegare la femmina terminale del cavo di alimentazione CA all'adattatore CA ed il maschio ad una presa elettrica esterna (❷).

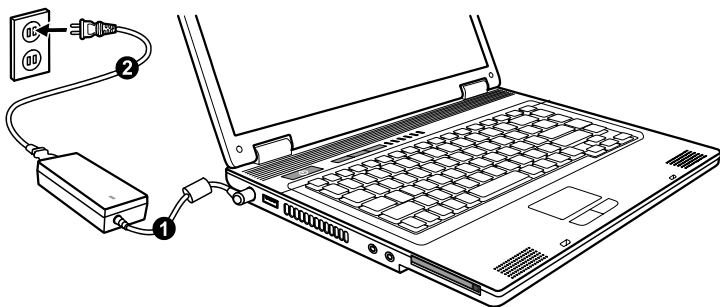

4. Quando l'adattatore a CA e' collegato, la corrente viene fornita dalla presa elettrica all'adattatore a CA e quindi al vostro computer. Ora potete accendere il computer.

Aprire la copertura

Aprire la copertura superiore facendo scivolare lo scatto della copertura verso destra (1) ed alzandola (2). Potete inclinare la copertura avanti o indietro per migliore chiarezza di visione.

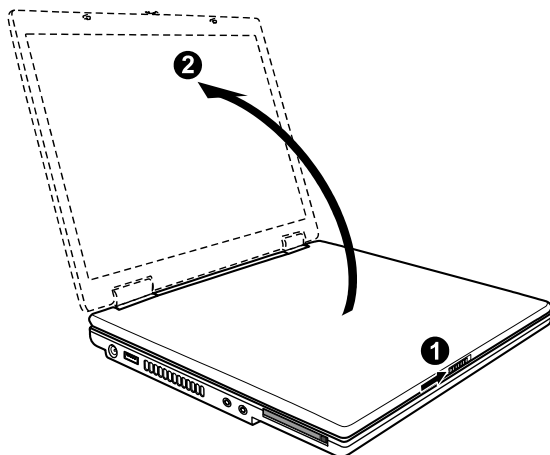

Accendere/Spegnere il computer

Per accendere, premere il tasto di alimentazione sul computer.

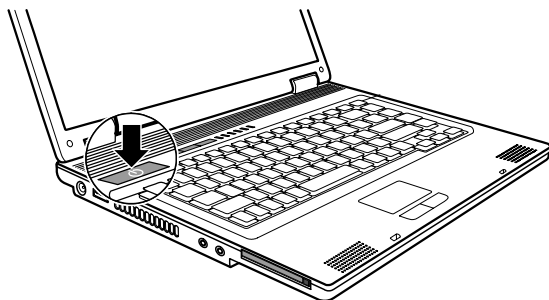

Per spegnere, usare il comando **Spegni** del vostro sistema operativo.

NOTA: Ci sono altri modi per fermare il computer in modo da ritornare indietro a dove eravate quando, dopo avere spento il computer, lo riaccendete. (Vedere “Avviare e fermare il computer” nel Capitolo 2 per informazioni.)

Uno sguardo al computer

Componenti sulla parte destra

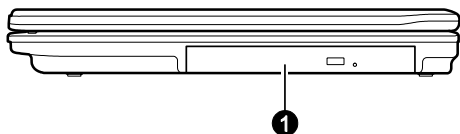

Rif	Componenti
1	Unità Combo / DVD Dual / Super Multi

Componenti sulla parte sinistra

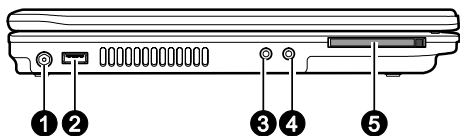

Rif	Componenti
1	Connettore alimentazione
2	Porta USB
3	Connettore uscita audio
4	Connettore microfono
5	Slot ExpressCard

Componenti sul retro

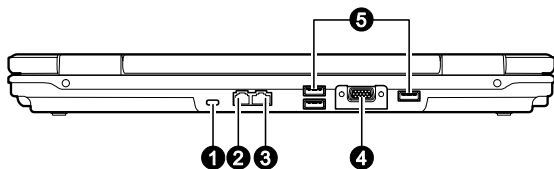

Rif	Componenti
1	Blocco di Kensington
2	Connettore RJ-11
3	Connettore RJ-45
4	Porta VGA
5	Porta USB

Componenti sul fondo

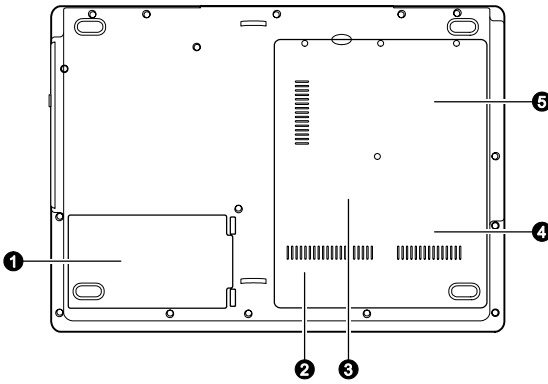

Rif	Componenti
①	Gruppo batteria
②	Slot Scheda WLAN
③	Copertura slot RAM Board
④	Unitá Disco Rigido
⑤	Presa CPU

Componenti Top-aperto

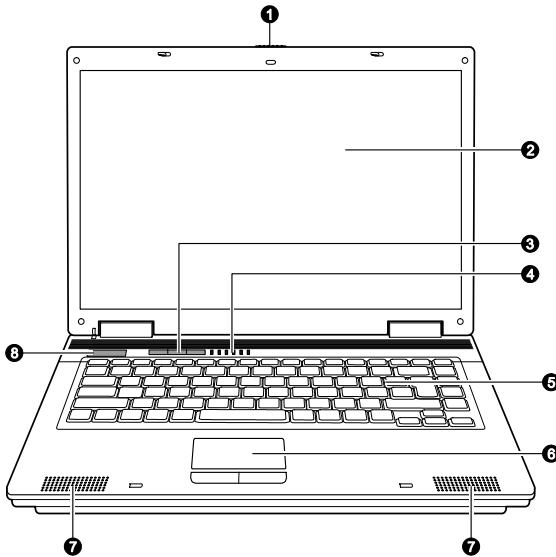

Rif	Componenti
1	Scatto copertura
2	Schermo LCD
3	Tasti Rapidi
	Internet Explorer
	Microsoft Outlook
P1	P1 (Programma 1 personalizzato utente) tasto lancio rapido
4	Indicatori
	WLAN
	Stato Alimentazione
	Carica Batteria
	Caps Lock
	Num Lock
	Unità DVD in-uso / Disco rigido
5	Tastiera
6	Touchpad
7	Altoparlanti Stereo
8	Tasto di alimentazione

Operare il vostro Computer

Questo capitolo fornisce informazioni sull'uso del computer.

Avviare e fermare il computer

Avviare sempre il computer usando il tasto di alimentazione.

Quando finite una sessione di lavoro, potete:

Per fermare in questa modalita'...	Fare questo...	Per avviare o riprendere
Spento	Seguire la procedura di spegnimento del vostro sistema operativo. Se il sistema è bloccato a causa di problemi hardware / software, premere il tasto di alimentazione per spegnere il computer.	Premere il tasto di alimentazione.
Standby	A seconda delle vostre impostazioni di Windows, potete mettere il computer in modalità di Standby in questi modi: <ul style="list-style-type: none">• Chiudere la copertura dello schermo• Premendo Fn+F12• Premendo il tasto di alimentazione	Premere qualsiasi tasto.

Per fermare in questa modalita'...	Fare questo...	Per avviare o riprendere
Ibernazione (Hibernation)	<p>A seconda delle vostre impostazioni di Windows, potete mettere il computer in modalita' di Ibernazione in questi modi:</p> <ul style="list-style-type: none"> • Chiudere la copertura dello schermo • Premendo Fn+F12 • Premendo il tasto di alimentazione 	Premere il tasto di alimentazione.



Se scegliete la modalita' di Standby o Ibernazione, potete ritornare dove eravate la prossima volta che avviate il computer.

Usare i Tasti Rapidi

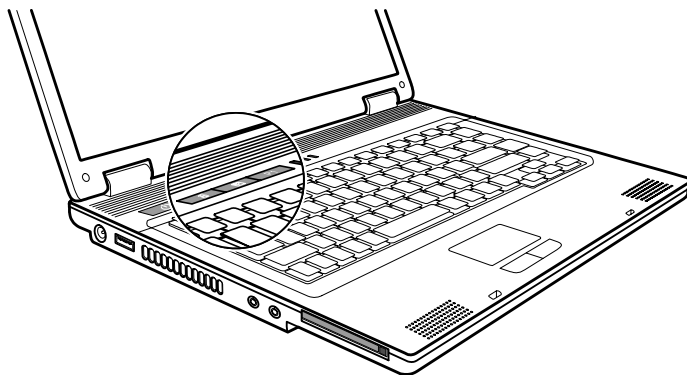
NOTA: Per approfittare della caratteristica dei tasti a Avvio Facile, il driver ESB fornito con il vostro computer deve essere installato. (Consultare Capitolo 6.)



I tasti rapidi vi permettono di avviare i programmi più frequentemente utilizzati con una singola pressione di un tasto (da sinistra a destra):

-  Internet Explorer
-  Microsoft® Outlook®
- **P1** P1 (Programma 1 – personalizzato utente) tasto lancio rapido (vedi il Manuale Utente Italiano per maggiori informazioni).

Uso della tastiera

Tasti di controllo del cursore

Nell'angolo a destra in basso della tastiera ci sono quattro frecce (↑, ↓, ←, →) che controllano il movimento del cursore. Sulla parte destra ci sono i tasti **Pag** ↑, **Pag** ↓, ↘, e **Fine**, che controllano i movimenti del cursore sullo schermo. Nella parte in alto a destra ci sono i tasti **Ins** ed **Canc** usati per scopi di editing.

Tastierino Numerico



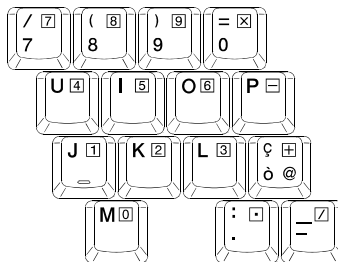













Un tastierino numerico a 15 tasti e' incorporato tra i tasti come da illustrazione di seguito. Quando accendete Num Lock, i tasti numerici vengono attivati, permettendo così l'invio di numeri.



Tasto Fn

Il tasto **Fn**, nell'angolo a sinistra in basso sulla tastiera viene usato con un altro tasto per eseguire la funzione alternativa di tasto. La lettera "Fn" e le funzioni alternative sono identificate dal colore blu sopra il tasto.

Tasti caldi

Tasto	Descrizione
 	Attiva e disattiva la rete LAN senza cavi. Quando il PC è avviato. NOTA: Questa funzione verrà attivata solamente se fosse stato installato un modulo LAN Mini PCI-E senza cavi.
 	Riduzione volume.
 	Aumento volume.
 	Passa l'uscita di display ad una delle seguenti, quando sia connessa una periferica esterna.  NOTA: Questa funzione si applica solo agli apparati mostrati Plug & Play.
 	Diminuisce la luminosita' dell' LCD (8 livelli).
 	Aumenta la luminosita' dell' LCD (8 livelli).
 	Nella modalita' Windows, commuta l'uscita del suono del sistema spento (muto) e acceso.
 	Accende/spegne l' LCD.

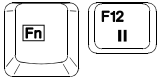
Tasto	Descrizione
	Serve come pulsante di Sleep che potete definire con l'Amministratore dell'Energia di Windows. (Consultare la sezione "Amministratore dell'Energia" più avanti in Capitolo 3.)

Uso del Touchpad

Per usare il touchpad, piazzate il pollice o l'indice sul pad. Il pad rettangolare agisce come una miniatura duplicata del vostro schermo. Muovendo la punta delle dita sul pad, il cursore sullo schermo si muove in corrispondenza.

Uso del Unità DVD

Inserire e rimuovere un DVD

1. Accendere il computer.
2. Premere il pulsante di espulsione e il tray del DVD uscirà all'esterno. Se fuoriuscisse solo parzialmente, tirarlo con delicatezza fino all'estensione completa.
3. Per inserire un DVD, inserire il DVD nel tray con l'etichetta verso l'alto.

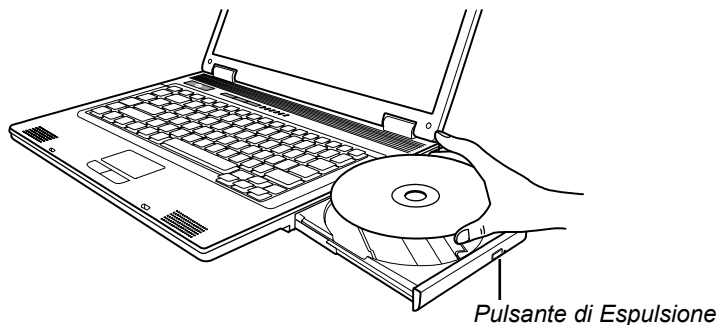

Per rimuovere un DVD, tenere il DVD per il bordo esterno e sollevarlo dall'alloggio.

4. Fare scivolare l'alloggio all'interno del drive.

NOTA: Nell'evento inusuale che non sia possibile rilasciare l'alloggio del DVD premendo il pulsante di espulsione, e' possibile riomovere un DVD manualmente. (Consultare "Problemi del drive di DVD" nel Capitolo 8.)

Usare le caratteristiche Video

Il vostro computer è stato impostato su una risoluzione pre-impostata e numero di colori prima della spedizione. Potete visualizzare e modificare le impostazioni di visualizzazione attraverso il vostro sistema operativo. Consultare la documentazione del sistema operativo oppure l'aiuto in linea per informazioni specifiche.



Uso delle caratteristiche Audio

Il sotto-sistema audio del vostro computer vi permette di registrare e produrre suoni sul vostro computer. Modi di suonare e registrare il suono variano per sistemi operativi. Consultare la documentazione del vostro sistema operativo oppure consultare l'aiuto in linea per informazioni specifiche.

Collegare dispositivi Audio

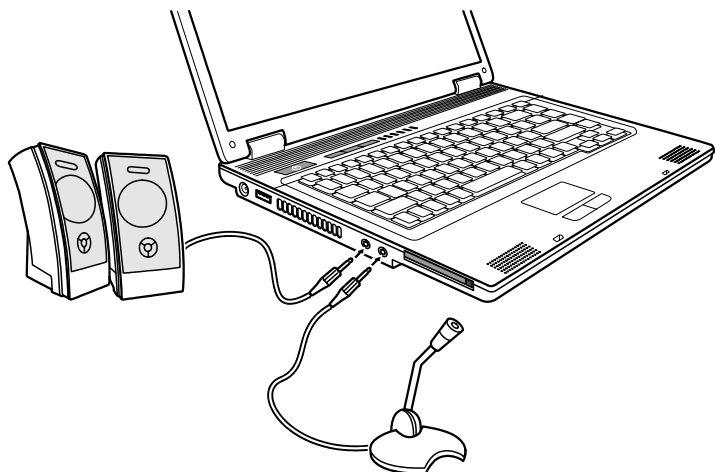
Per una migliore qualità audio, potete trasmettere e ricevere suoni attraverso dispositivi audio esterni.



- **Connettore uscita audio** () può essere collegato al connettore di linea in di amplificatory alimentati con amplificatory incorporati, cuffie o auricolari.
- **Connettore microfono** () può essere collegato ad un microfono esterno per la registrazione di voci e suoni.

NOTA: Quando un dispositivo audio esterno e' collegato, non e' possibile usare il dispositivo interno.

Uso delle Caratteristiche di Comunicazione

Uso del Modem

NOTA: Per usare al meglio le caratteristiche del modem, il driver del modem fornito con il vostro computer deve essere installato.

Per collegare la linea del telefono al modem, collegare l'estremita' sul cavo modem al connettore RJ-11 e l'altra estremita' alla linea del telefono.

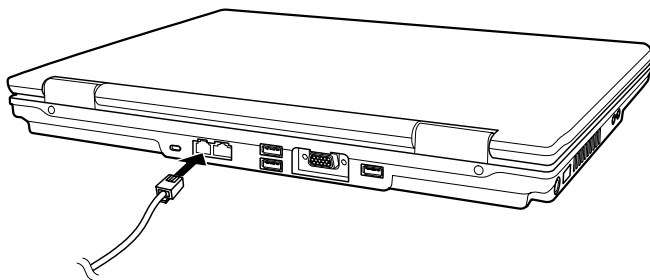

NOTA:

- Quando si usa software di comunicazione, disattivare l' Amministratore dell'Energia.
- Settare la porta COM del modem su COM3.
- Settare i parametri come velocita' del modem (baud rate) e tipo di linea
- Non accedere le modalita' di Standby o Ibernazione durante l'uso di software di comunicazione.

Uso di LAN

NOTA: Per usare al meglio le caratteristiche di LAN, il driver d di LAN fornito con il vostro computer deve essere installato.

Per collegare il cavo di network al modulo 10/100 Mbps LAN, collegare la parte finale del connettore al connettore RJ-45 sul computer e l'altro capo al network hub.

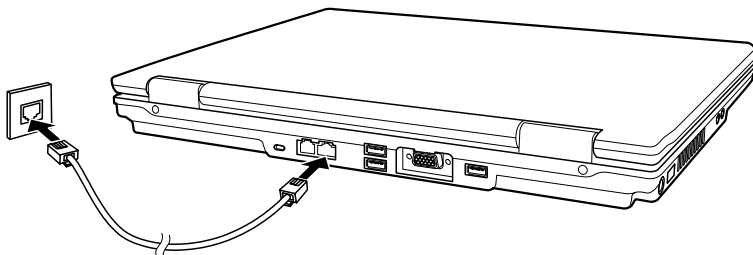

Uso di WLAN

NOTA: Per usare al meglio le caratteristiche di WLAN, il driver d di WLAN fornito con il vostro computer deve essere installato.

Il scheda interna Mini-PCI-E WLAN (Wireless Local Area Network; *rete locale senza cavi*) installato nel Suo PC (solo modelli selezionati) consente il collegamento a una rete senza restrizioni a causa dei cavi.

Accendere/Spengnere il WLAN

Usate il tasto rapido incluso **Fn+F1** WLAN per commutare la WLAN radio acceso.

Subito dopo aver avviato il vostro computer, le impostazioni della radio WLAN dipendono dalla vostra impostazione sulla voce **Wireless LAN** sotto il menu **Advanced** del vostro Impostazione BIOS (vedi “Menú Advanced” nel capitolo 5).

Ci vuole circa 30 secondi per il computer di connettere al WLAN e circa 10 secondi per disconnettere.

NOTA: Per connettere la rete wireless, vedi il Manuale Utente Italiano per maggiori informazioni.

Amministratore dell' Energia

Questo capitolo spiega come amministrare effettivamente l'energia.

Gruppo batteria

Caricare il gruppo batteria

Per caricare il gruppo batteria, collegare l'adattatore CA al computer e ad una presa elettrica esterna. L'indicatore di carica batteria () sul computer diventa ambrato ad indicare che la carica e' in progresso. Quando la batteria e' completamente carica, l'indicatore di carica batteria diventa verde.

I tempi di ricarica sono i seguenti:

Tipo di Batteria	Tempo di ricarica (heure)	
	Il computer è spento	Il computer è acceso ed è in stato di attesa
4-celle (2000 mAH)	1.5	2.3
4-celle (2200 mAH)	1.7	2.7
6-celle (4400 mAH)	3.0	5.3

ATTENZIONE: Dopo che il computer e' stato completamente ricaricato, non scollegare e ricollegare immediatamente l'adattatore CA per caricare di nuovo. Questo potrebbe rovinare la batteria.

NOTA: Il livello della batteria puo' automaticamente diminuire a causa del processo di auto-scaricamento (0.21 % al giorno), anche quando il gruppo batteria e' completamente carico (100 %). Cio' accade indipendentemente dal fatto che il gruppo batteria sia collegato al computer.



Inizializzare il gruppo batteria

E' necessario inizializzare il gruppo batteria quando i tempi operativi del gruppo batteria sono inferiori ai tempi previsti.

1. Assicurarsi che il computer sia spento. Collegare l'adattatore CA per caricare completamente il gruppo batteria.
2. Dopo che il gruppo batteria e' completamente carico, accendere il computer. Durante la procedura di avvio sistema, premete il tasto **F2** quando il logo del processore Intel® appare per richiamare il programma di Impostazione BIOS.
3. Staccare l'adattatore CA e lasciare il computer acceso fino a che la batteria sia completamente scarica. Il computer si spegne automaticamente.
4. Collegare l'adattatore CA per caricare completamente il gruppo batteria.

Controllare il livello della batteria

NOTA: Qualsiasi indicazione sul livello della batteria e' solamente una stima. Il tempo operativo reale puo' essere differente dal tempo stimato, a seconda dell'uso del computer.

E' possibile controllare il livello approssimativo della batteria usando la funzione di metro batteria del sistema. In Windows, cliccare l'icona  su task bar per leggere il livello batteria. (Fare clic sull'icona  se il computer usa alimentazione CA.)

Sostituire il gruppo batteria

ATTENZIONE:

- C'e' rischio di esplosioni se la batteria non e' propriamente rimpiazzata. Sostituire la batteria solo con gruppi batteria opzionali del produttore del computer. Disporre delle batterie usate secondo le istruzioni del rivenditore.
 - Non cercare di smontare il gruppo batteria.
1. Assicurarsi che il computer non sia acceso o collegato alla corrente alternata.
 2. Con delicatezza, rovesciare il computer.
 3. Premete le due levette di rilascio batterie verso l'interno e sollevatele per rimuovere il pacco batterie dal computer.

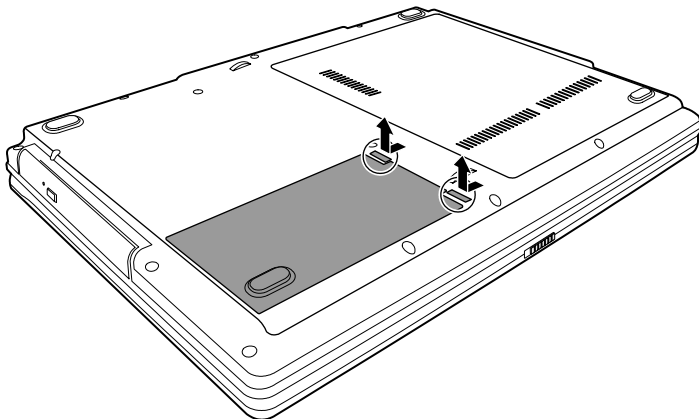

4. Allineate il lato del pacco batterie di riserva con il lato del compartimento batterie e premete gentilmente il pacco batterie al loro posto. Le due levette di rilascio batterie scatteranno nella giusta posizione.

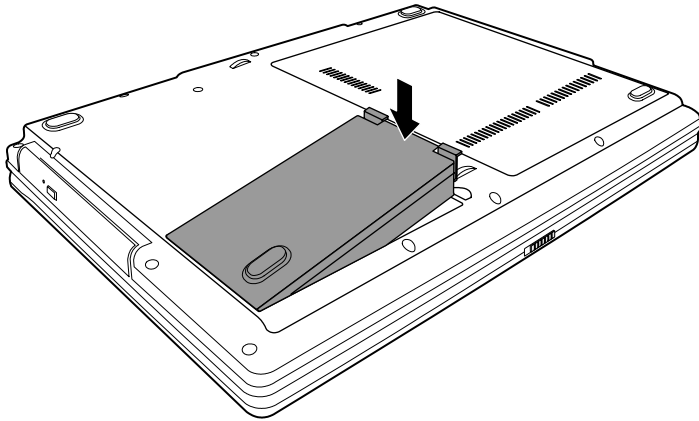

Segnali di batteria scarica e rimedi

Batteria giu' accade quando la batteria ha ancora circa il 10 % della propria carica rimasta. L'indicatore di carica batteria () diventa rosso – per comunicarvi che è necessario reagire.

Al segnale di batteria giu', salvare immediatamente i vostri dati. Il rimanente tempo operativo dipende da come usate il vostro computer. Al segnale di batteria giu', e' sempre necessario rispondere ponendo il computer in modalita' di Standby o Ibernazione, spegnendo il computer o collegando l'adattatore CA.

Se non prendete nessuna azione, il computer entrera' automaticamente in modalita' di Ibernazione e si spegnera'. Per Windows XP, è possibile utilizzare la sua caratteristica di gestione di energia elettrica (power management) per impostare la durata di disattivazione e di spegnimento del PC.

Amministrazione dell' energia

Il vostro computer supporta ACPI (Advanced Configuration and Power Interface) per l'amministrazione dell'energia. Con un sistema operativo conforme ad ACPI come Windows XP, il vostro computer puo' entrare in modalita' di Standby o Ibernazione. In modalita' di Standby, il disco rigido e lo schermo vengono spenti e l'intero sistema consuma meno energia. In modalita' di Ibernazione, il computer prima immagazzina il proprio stato in un file sul disco rigido e poi si spegne. Quando riaccendete il computer, riprenderete esattamente dal punto in cui vi trovavate prima.

Per informazioni dettagliate sull'amministrazione dell'energia, consultare Aiuto di Windows.

Suggerimenti per il risparmio di energia

- Non disabilitare Power Management.
- Diminuire la luminosita' del LCD al livello confortevole piu' basso.
- Se lavorate con un'applicazione che usa una ExpressCard, uscire dall'applicazione quando avete finito di usarla.
- Se avete una ExpressCard installata, rimuoverla quando non in uso. Alcune schede PC consumano energia anche quando inattive.
- Spengete la caratteristica WLAN se voi non la state usando. (Vedere "Accendere/Spengere il WLAN" nel Capitolo 2.)
- Spengere il computer quando non lo state usando.

Espandere il vostro Computer

Questo capitolo da indicazioni sull'installazione e l'uso di dispositivi opzionali per espandere le funzioni del vostro computer.

Collegare dispositivi periferici

Potete collegare dispositivi periferici al computer come indicato nella figura seguente. Seguire la procedura generale per collegarvi ad un dispositivo periferico:

1. Assicurarsi che il computer ed il dispositivo periferico non siano accesi (con l'eccezione di collegamento con dispositivi USB).
2. Collegare il dispositivo periferico al computer.
3. Se il dispositivo è provvisto di interruttore, accendere il dispositivo periferico prima di accendere il computer.

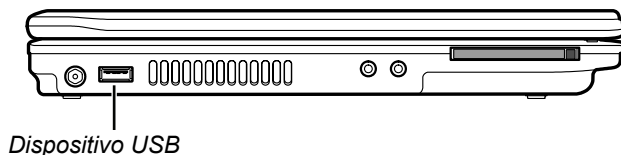

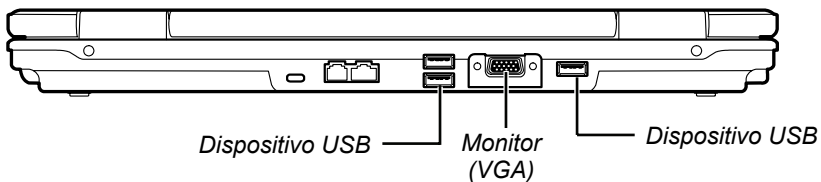

Usare la ExpressCards

NOTA: l'interfaccia ExpressCard non é compatibile con l'interfaccia PC Card. Voi avete bisogno di adattatori opzionali per usare le PC Cards sul vostro computer.

Il vostro computer ha uno slot ExpressCard che puó essere regolato a 54mm (ExpressCard/54) o 34mm (ExpressCard/34) ExpressCard larga.

Per inserire una ExpressCard:

1. Localizzate lo slot ExpressCard sul lato sinistro del computer.
2. Fate scivolare l' ExpressCard, con la sua etichetta a faccia in su, completamente all'interno dello slot sino a che i connettori posteriori scattano al loro posto.

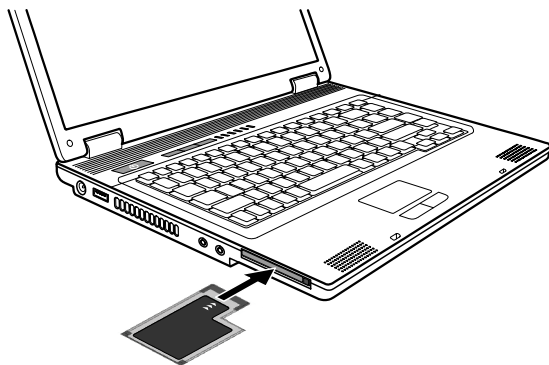

3. Quando una nuova scheda é posizionata, il computer la rileva e prova ad installare il driver appropriato. Seguite le istruzioni sulla schermata per completare il processo.

Per rimuovere una ExpressCard:

1. Cliccate due volte sull'icona **Rimozione Sicura Hardware**  sulla barra delle applicazioni e la finestra **Rimozione Sicura Hardware** appare sullo schermo.
2. Selezionate l' ExpressCard che voi volete disabilitare dalla lista e cliccate sul tasto **Stop**.
3. Spingete ExpressCard delicatamente per rilasciare la scheda, e quindi tirate fuori la scheda dallo slot.

Usare il Setup di BIOS

Questo capitolo informa sull'uso di Setup per configurare le regolazioni del BIOS (Basic Input/Output System) del computer.

Avviare l' Setup

Per eseguire l'Utility Impostazione BIOS, premete il tasto **F2** key quando il logo del processore Intel[®] appare durante la procedura di avvio del sistema.

Menu Main

System Time imposta l'ora (ora:minuti:secondi).

System Date imposta la data (giorno/mese/anno).

Menu Advanced

Frame Buffer Size imposta la memoria video condivisa con la memoria del sistema.

NOTA:

- Questa voce è solo per le modalità **Legacy VGA e SVGA**. Quando è sotto la modalità Windows, la memoria video condivisa è allocata direttamente dal driver VGA basandosi sulla grandezza della memoria del vostro sistema.
- Incrementare la Memoria Condivisa può migliorare le prestazioni del sottosistema video, tuttavia questo può diminuire la memoria del vostro sistema.

Battery Low Warning Beep imposta se il sistema emetterà un beep di avvertimento di batteria scarica (capacità sotto 10 %) Non applicabile quando il sistema è in fase di POST (Test Automatico di Accensione) o in Impostazione BIOS.

POST Beep abilitare o disabilitare il beep durante il POST (Power-On Self-Test).

Wireless LAN consente di determinare se la radio LAN wireless è attiva o disattiva all'avvio del computer. Quando impostato su *Off*, Windows partirà con la LAN Wireless spenta. Quando impostato su *Last State*, Windows partirà con la LAN Wireless nello stato precedente allo spegnimento del sistema.

Menu Security

Supervisor / User Password Is mostra se è stata impostata una password utente/supervisore per il sistema.

Set Supervisor / User Password imposta la password di amministratore / utente. Quando digitate la password, assicurarsi che **BLOC NUM** sia spento, poi digitate la password nella casella e premete **Invio**. Ridigitate la password per confermarla e premete **Invio**.

NOTA:

- La password utente è sotto controllo della password di amministratore. Potete inserire la password utente soltanto quando è stato impostato la password di amministratore.
- Si può impostare che la password utente sia richiesta per l'avvio del sistema e/o entrare SCU. Entrando SCU con la password utente, solo voci limitate sono disponibile per l'impostazione.

Password on Boot consente di abilitare o disabilitare l'inserimento di una password per l'avvio del sistema. Una volta impostata la password e se questa opzione è abilitata, sarà necessario inserirla per avviare il sistema.

Menu Boot

L'apparato inizializzabile sarà riconosciuto automaticamente durante il POST e mostrato qui, permettendovi di impostare la sequenza che il BIOS utilizza per cercare un apparato da cui caricare il sistema operativo.

Una breve descrizione dell'uso della tastiera è elencato successivamente:

Tasto	Descrizione
↑, ↓	Sezionate (evidenziate) l'apparato di avvio.
+, -	Cambia la sequenza di avvio.
X	Sposta l'apparato di avvio evidenziato dalla lista "Boot priority order" alla lista "Excluded from boot order", e vice versa.
Shift + 1	Disattiva/attiva l'apparato di avvio evidenziato sulla lista "Boot priority order". Quando un apparato è stato disattivato, un simbolo (di esclamazione "!" appare vicino alla voce e il sistema lo salterà quando sta rilevando l'apparato di avvio durante il POST.

Menu Exit

Exit Saving Changes salva i cambiamenti apportati ed esce.

Exit Discarding Changes esce senza salvare i cambiamenti apportati.

Load Setup Defaults carica i valori di default all'origine per tutte le voci.

Discard Changes ristora valori precedenti per tutti gli articoli.

Save Changes salva i cambiamenti.

Installare i Drivers del Software

Questo capitolo descrive come installare i drivers in modo da potere utilizzare al meglio le caratteristiche uniche del vostro computer.

Come usare il CD

NOTA:

- I drivers potrebbero essere stati aggiornati dopo la pubblicazione di questo manuale. Per l'aggiornamento dei drivers, rivolgersi al proprio rivenditore.
- QuestoCD supporta Windows XP. Altri sistemi non sono supportati.
- Gli articoli disponibili potrebbero essere differenti a seconda del modello di computer.
- Se si sta lavorando sotto il sistema operativo Windows XP, è raccomandato di installare il pacchetto servizio 2 di Windows XP.

Un programma autoavviante e fornito sul CD driver per aiutarvi ad installare facilmente i drivers. Come voi inserite il disco, il programma autoavviante parte automaticamente. Se avete bisogno di avviare il programma manualmente, eseguite il programma **Setup.exe** dalla directory **Wsetup** del disco.



Per installare il driver desiderato, cliccare su **INSTALL DRIVER** e apparirà la seguente schermata.

-  Chipset
-  Video
-  Audio
-  LAN
-  Touchpad
-  Modem
-  WLAN
-  ESB



Cliccare sull'icona corrispondente sul lato sinistro e l'installazione verrà avviata (fare riferimento al manuale utente in inglese per i dettagli).

Avere cura del Computer

Questo capitolo fornisce informazioni per la cura e la manutenzione del computer.

Istruzioni per il posizionamento

- Usare il computer in luoghi con temperature tra 10 °C (50 °F) e 35 °C (95 °F).
- Evitare di mettere il computer in luoghi soggetti ad alta umidità, temperature estreme, vibrazioni meccaniche, luce del sole diretta o polvere.
- Non coprire o bloccare qualsiasi apertura di ventilazione sul computer. Per esempio, non mettere il computer sul letto, divano, tappeto o simili superfici, che potrebbe provocare surriscaldamento del computer con conseguenti danni.
- Tenere il computer ad almeno 13 cm (5 pollici) di distanza da apparecchiature elettriche che possono creare forti campi magnetici come TV, frigoriferi, motori o altoparlanti di grosse dimensioni.
- Non muovere il computer da un posto freddo ad uno caldo all'improvviso. Una differenza di temperatura di più di 10 °C (18 °F) causerebbe condensa all'interno dell'unità che può danneggiare i supporti di memorizzazione.
- Non posizionare il computer sopra superfici instabili.

Istruzioni generali

- Non mettere oggetti pesanti sul computer quando e' chiuso perche' cio' potrebbe rovinare lo schermo.
- La superficie dello schermo si graffia facilmente. Non usare fazzoletti di carta per pulire lo schermo. Evitare di toccare lo schermo con le dita, penne o oggetti appuntiti.
- Per massimizzare la vita del controluce dello schermo, permettere al controluce di spegnersi automaticamente come risultato dell'amministrazione dell'energia. Evitare l'uso di un salvaschermo o di altro software che possa prevenire il lavoro dell'amministrazione dell'energia.

Istruzioni per la pulizia

- Non pulire mai il computer quando acceso.
- Usare un panno morbido inumidito con acqua o con un detergente non-alcalino per pulire l'esterno del computer.
- Pulire gentilmente lo schermo del computer con un panno soffice, senza pelucchi. Non usare alcool o detergenti sullo schermo.
- Polvere o grasso sul touchpad possono influenzarne la sensibilita'. Pulirlo usando nastro adesivo per rimuovere polvere e grasso dalla sua superficie.

Istruzioni per il gruppo batteria

- Ricaricare il gruppo batteria quando e' quasi scarico. Durante la ricarica, assicurarsi che il gruppo batteria sia completamente carico per evitare danni al gruppo.
- Operate il computer con il gruppo batteria installato anche quando usate alimentazione esterna. Questo assicura che la batteria sia sempre completamente carica.
- Se non usate il computer per un lungo periodo (piu' di due settimane) rimuovere il gruppo batteria dal computer.
- Se rimuovete il gruppo batteria, assicurarsi che I terminali della batteria non tocchinoaltri conduttori come metalli o acqua. Altrimenti la batteria puo' diventare inutilizzabile a causa di corto-circuiti.
- Se dovete riporre il gruppo batteria, mettetelo in un posto fresco e asciutto. Non metterlo in posti con temperature superiori a 140 °F (60 °C).
- Non lasciare il gruppo batteria fermo per piu' di 6 mesi senza ricaricarlo.

In viaggio

- Prima di mettervi in viaggio con il computer, fate il backup dei dati del disco rigido su dischetti o su altre unita' di memoria. Come ulteriore precauzione, portate con voi una copia extra dei dati piu' importanti.
- Assicurarsi che il gruppo batteria sia completamente carico.
- Assicurarsi che il computer sia spento e la copertura superiore chiusa.
- Non lasciare oggetti tra la tastiera e lo schermo chiuso.
- Scollegare l'adattatore a CA dal computer e portatelo con voi. Usare l'adattatore a CA come fonte di alimentazione e come ricarica batteria.

- Portate il computer a mano. Non speditelo come bagaglio.
- Se doveste lasciare il computer in auto, riponetelo nel bagagliaio per evitare l'esposizione a calore eccessivo.
- Passando attraverso i controlli di sicurezza di un aeroporto, si raccomanda di fare passare il computer e i dischetti attraverso l'apparecchio a raggi X (l'apparecchio attraverso cui passano i vostri bagagli) Evitare rilevatori magnetici (l'apparecchio attraverso cui passate voi) o bacchette magnetiche (il dispositivo manuale usato dal personale di sicurezza).
- Se avete intenzione di recarvi all'estero, consultare il proprio rivenditore, per il tipo di cavi di alimentazione CA in uso nel paese di destinazione.

Soluzioni di problemi

Ce chapitre vous dira quelles mesures qu'il faut prendre lorsque vous résolvez les problèmes courants de l'ordinateur.

Soluzione di problemi comuni

Problemi di batteria

La batteria non carica (L'indicatore della batteria non risplende di ambrato).

- Assicurarsi che l'adattatore a CA sia collegato fermamente e propriamente.
- Assicurarsi che la batteria non sia troppo fredda o calda.
- Assicurarsi che il gruppo batteria sia installato correttamente.
- Assicurarsi che i terminali della batteria siano puliti.

Il tempo operativo della batteria completamente carica si accorcia.

- Inizializzare la batteria per risolvere il problema. (Vedere "Inizializzare il gruppo batteria" nel Capitolo 3 per istruzioni.)

Il tempo operativo della batteria indicato dal metro-batteria non corrisponde al tempo operativo reale.

- Inizializzare la batteria per risolvere il problema. (Vedere “Inizializzare il gruppo batteria” nel Capitolo 3 per istruzioni.)

Problemi del drive di DVD

Non e' possibile espellere il DVD.

- Rilasciare manualmente il DVD seguendo il metodo descritto di seguito. Inserire un filo di metallo, come una graffetta radrizzata, nell'apertura di espulsione manuale e premere per rilasciare l'alloggio.

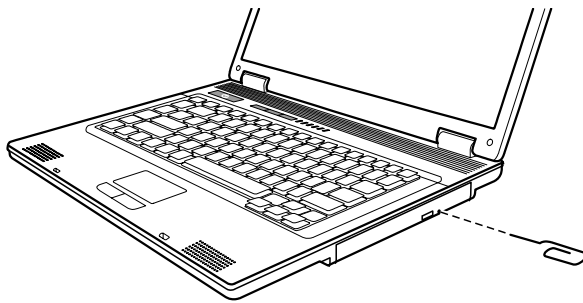

Il drive di DVD non legge un DVD.

- Assicurarsi che il DVD sia posizionato correttamente nell'alloggio, con l'etichetta verso l'alto.
- Assicurarsi che il DVD non sia sporco.
- Assicurarsi che il driver di DVD sia installato correttamente.
- Assicurarsi che il DVD o i files siano supportati dal computer.

Problemi di display

Sullo schermo non appare nulla.

- In operazione, lo schermo potrebbe automaticamente spegnersi come risultato dell'amministrazione dell'energia. Premere qualsiasi tasto per vedere se lo schermo ritorna.
- Il livello di luminosità e' troppo basso. Aumentare la luminosità premendo **Fn+F7**.
- L' output del display potrebbe essere regolato su uno schermo esterno. Per riportare l'immagine visualizzata sull'LCD premere **Fn+F5**.

I caratteri sullo schermo sono fiochi.

- Regolare la luminosità e/o il contrasto.

Puntini appaiono continuamente sullo schermo.

- Un piccolo numero di puntini mancanti, scolorati o lucenti sullo schermo e' una caratteristica intrinseca della tecnologia TFT LCD e non puo' essere considerato come un difetto dell'LCD.

La risoluzione non puo' essere fissata sulle regolazioni desiderate.

- Assicurarsi che il driver del video sia installato correttamente.

Il monitor esterno non mostra nulla.

- Assicurarsi che il monitor sia acceso.
- Assicurarsi che il cavo di segnale del monitor sia correttamente e saldamente collegato.
- Scambiare dal display al monitor premendo **Fn+F5**.

La visualizzazione simultanea non funziona.

- Assicurarsi di accendere il monitor esterno prima di accendere il computer.
- Premere **Fn+F5** per scorrere attraverso le tre opzioni di display.

Problemi di ExpressCard

La ExpressCard non funziona.

- Assicurarsi che la ExpressCard sia posizionata correttamente.
- Se la scheda richiede IRQ (interrupt), assicurarsi che sia disponibile.

La ExpressCard non comunica propriamente.

- L'applicazione potrebbe essere stata resettata con il computer sospeso o spento. Uscire e riavviare l'applicazione.

Problemi di dispositivi hardware

Il computer non riconosce un dispositivo nuovo installato.

- Il dispositivo puo' non essere configurato correttamente nel programma di setup di BIOS. Eseguire il programma di Setup per identificare il nuovo tipo.
- Assicurarsi se e' necessario installare un driver per il dispositivo. (Vedere la documentazione in allegato al dispositivo.)
- Assicurarsi se il dispositivo necessita di un cavallotto o cambiare le regolazioni. (Vedere la documentazione in allegato al dispositivo.)
- Controllare I cavi o il cavo di alimentazione per verificare la correttezza dei collegamenti.
- Per un dispositivo esterno che abbia il proprio interruttore, assicurarsi che l'interruttore sia acceso.

Problemi di drive del disco rigido

Il computer non trova il drive del disco rigido dopo essere stato acceso.

- Assicurarsi che il tipo di disco rigido sia configurato correttamente nel programma di setup di BIOS.

Il messaggio di errore del drive del disco rigido appare sullo schermo.

- Il disco rigido ha difetti. Chiedere assistenza al proprio rivenditore.

Le operazioni del disco rigido sembrano lente.

- I files di dati memorizzati sul disco rigido possono essere frammentati. Usare uno strumento come Di-frammentatore Disco di Windows per di-frammentare i files.

L'indicatore di disco rigido in uso e' luminoso senza intermittenza.

- I files di dati memorizzati sul disco rigido possono essere frammentati. Usare uno strumento come Di-frammentatore Disco di Windows per di-frammentare i files.

Problemi di tastiera, mouse e Touchpad

La tastiera non risponde.

- Provare a collegare una tastiera esterna. Se funziona, contattare un rappresentante di assistenza tecnica autorizzato in quanto il cavo interno della tastiera potrebbe essere allentato.

Il tastierino numerico e' disabilitato.

- Assicurarsi che Num Lock sia acceso.

La tastiera esterna non funziona.

- Assicurarsi che il cavo della tastiera sia collegato correttamente e saldamente.

Il mouse USB non funziona.

- Assicurarsi che il cavo del mouse sia connesso propriamente.

Il touchpad non funziona, oppure il puntatore è difficile da controllare con il touchpad.

- Assicurarsi che i driver sono installati correttamente.
- Assicurarsi che la superficie del touchpad sia pulita.

Problemi di LAN

Non posso accedere il network.

- Assicurarsi che il driver di LAN sia correttamente installato.
- Assicurarsi che il cavo LAN sia propriamente collegato al connettore RJ-45 e allo hub di network.
- Assicurarsi che la configurazione del network sia appropriata.
- Assicurarsi che il nome dell'utente e la parola d'ordine siano corrette.

Problemi di WLAN

Impossibile impiegare la caratteristica opzionale della rete LAN senza cavi.

- Assicurarsi che il PC sia fornito di scheda interna Mini-PCI-E, tipo IIIB LAN, senza cavi.
- Mancanza o conflitto del driver WLAN. Assicurarsi che il driver sia stato installato di modo corretto (fare riferimento al Capitolo 6).

Interferenze dannose con comunicazioni radio.

- Aumentare la distanza fra i PC senza cavi e la periferica provocando le interferenze radio.
- Collegare il PC a un'uscita di un circuito diverso da quello a cui è collegata la periferica provocando le interferenze radio.
- Tener lontano il PC dal forno a microonde e dai grandi oggetti metallici.
- Rivolgersi al rivenditore o ad un tecnico di radio/TV esperto.

Impossibile connettere con un'altra periferica WLAN.

- SSID scorretto. Assicurarsi che lo SSID sia lo stesso per tutti i PC muniti di una periferica WLAN.
- Il PC non riconosce le modifiche. Riavviare il PC.

- Indirizzo IP o Subnet Mask scorretto. Verificare queste impostazioni nella finestra di dialogo **Proprietà TCP/IP** sulla scheda **Configurazione rete**.

La visualizzazione di cattiva qualità di collegamento rimane nell'intervallo "cattivo".

- Eliminare tutte sorgenti di interferenze radio.
- È troppo grande la distanza fra il PC ed il punto di accesso. Ridurre quella distanza fra il PC ed il punto di acceso (o un'altra periferica).

Impossibile connettere con un punto di accesso (modalità Infrastruttura).

- Assicurarsi che il punto di accesso a cui è associato il PC sia stato acceso e che tutte le spie LED funzionino di modo adeguato.
- Assicurarsi che non ci sono conflitti fisici fra il PC ed il punto di accesso.
- Assicurarsi che il tipo di protezione sia identico con quello del punto di accesso. Inoltre, assicurarsi che la chiave predefinita sia identica per tutte le due PC.
- Assicurarsi che il PC è stato configurato con la stessa opzione di sicurezza (codifica) al punto di accesso.
- Per verificare se il punto di accesso è stato collegato alla rete, scegliere il Web Manager / Telnet di questo punto di accesso.
- Configurare di nuovo e ripristinare il punto di accesso.

Problemi di Modem

Il modem non funziona.

- Assicurarsi che il driver del modem sia correttamente installato.
- Assicurarsi che la linea telefonica sia correttamente e saldamente collegata.
- Assicurarsi che la porta COM nel software di comunicazione sia correttamente regolata.

- Disabilitare l'amministratore dell'energia.

Problemi di amministrazione dell' energia

Il computer non entra automaticamente in modalita' di Standby o di Ibernazione.

- Se siete collegati ad un altro computer, il computer non entra in modalita' Standby o Ibernazione se il collegamento e' attivo.
- Assicurarsi che il time-out di Standby e di Ibernazione sia abilitato.

Il computer non entra immediatamente in modalita' di Standby o di Ibernazione.

- Se il computer sta facendo un'operazione, normalmente attende la fine dell'operazione.

Il computer non riprende dalla modalita' di Standby e di Ibernazione.

- Il computer entra automaticamente in modalita' di Standby o di Ibernazione quando il gruppo batteria e' vuoto. Scegliere una delle due possibilita':
 - Collegare l'adattatore a CA al computer.
 - Sostituire il gruppo batteria vuoto con uno completamente carico.

Il computer non entra in modalita' di Ibernazione con l'uso dei tasti caldi Fn+F12.

- Assicurarsi che il file di ibernazione esiste.
- Potreste stare usando una ExpressCard che previene il computer dall'entrare in modalita' di Ibernazione. Per entrare nella modalita', fermare il programma di comunicazione, erimuovere la scheda o fermarla.

Problemi di Software

Un programma applicativo non funziona correttamente.

- Assicurarsi che il software sia propriamente installato.

- Se sullo schermo appare un messaggio di errore, consultare la documentazione del programma per ulteriori informazioni.
- Se siete sicuri che le operazioni sono ferme, resettare il computer. (Vedere “resettare il Computer” in questo capitolo.)

Problemi di suono

Niente suono.

- Se state usando altoparlante esterno, assicurarsi che sia correttamente e sicuramente collegato.
- Assicurarsi che il controllo del volume non sia regolato troppo basso.
- Assicurarsi che il driver audio sia installato correttamente.
- Assicurarsi che il computer non sia in modalità di Standby o di Ibernazione.

Il suono e' distorto.

- Assicurarsi che il controllo del volume non sia troppo alto o troppo basso. Nella maggior parte dei casi, un controllo troppo alto provoca la distorsione del suono in uscita.

Il suono non registra.

- Regolare il playback o il livello del suono in registrazione.

Il microfono esterno o il dispositivo audio non funzionano.

- Assicurarsi che il microfono sia collegato al giusto connettore sul computer.
- Assicurarsi che il computer sia provvisto del driver richiesto.
- Premere il simbolo dell'altoparlante sulla taskbar e controllare il controllo volume di Windows.
- Controllare il controllo volume sul fronte del vostro computer.

Problemi di Startup

Quando si accende il computer, non risponde e l'indicatore di alimentazione non si illumina di blu.

- Se state usando alimentazione esterna CA assicurarsi che l' adattatore sia correttamente e saldamente collegato. Se lo e', assicurarsi che la presa elettrica funzioni.
- Se state usando l'alimentazione della batteria assicurarsi che la batteria non sia scarica.

Quando si accende il computer, si ferma dopo POST.

- Riavviare il computer.

Il messaggio "Sistema operativo non trovato" appare sullo schermo dopo avere acceso il computer.

- Assicurarsi che non ci siano dischetti nell'unita' a dischetti. Se ci fosse, rimuovere il dischetto e riavviare il sistema.
- Se il messaggio appare quando state lanciando dal disco rigido, inserire un disco lanciabile nell'unita' a dischetti e controllare le condizioni del disco rigido.
- Assicurarsi che il disco rigido sia propriamente settato nel setup di BIOS.

Il messaggio "Non-system disk" o "Errore disco" appare sullo schermo dopo aver acceso il computer.

- Se state deliberatamente cercando di lanciare da un dischetto, sostituire il disco con uno lanciabile e premere qualsiasi tasto per continuare.
- Se state lanciando dal disco rigido, assicurarsi che non ci sia alcun dischetto nell'unita' a dischetti. Se ci fosse, rimuoverlo e riavviare il sistema.
- Se il messaggio appare quando state lanciando dal disco rigido, inserire un disco lanciabile nell'unita' a dischetti e controllare le condizioni del disco rigido.

- Assicurarsi che il disco rigido sia propriamente settato nel setup di BIOS.

Altri problemi

La data e l'ora non sono corretti.

- Correggere la data e l'ora attraverso il sistema operativo o il setup di BIOS.
- Se avete fatto quanto sopra descritto, ma la data e l'ora non sono ancora giuste quando accendete il computer, la batteria di RTC (Real-Time Clock) e' alla fine. Chiamare un rappresentante di assistenza tecnica autorizzato per sostituire la batteria RTC.

Resettare il computer

Potrebbe essere necessario resettare il vostro computer in alcune occasioni quando succede un errore ed il programma che state usando si arresta. Se siete sicuri che le operazioni siano ferme e non potete usare il tasto di funzione "Riavvia" del sistema operativo, resettare il computer con uno dei seguenti metodi:

- Premere **Ctrl+Alt+Canc**.
- Se non funziona, spegnere il sistema. Attendere almeno cinque secondi e riaccenderlo.

| ATTENZION: Il resettare causa la perdita di tutti i dati non salvati.